

# C-Klasse Cabriolet



**4MATIC**

Preisliste gültig ab 4. Juli 2016

**Mercedes-Benz**  
Das Beste oder nichts.



# Willkommen.

In der Markenwelt von Mercedes-Benz.



„Das Beste oder nichts.“

Diese Worte von Gottlieb Daimler sind über 100 Jahre alt. Zugleich sind sie heute aktueller denn je. Wir möchten den Satz sogar noch ergänzen: Das Beste oder nichts – für Sie, unsere Kunden. Wir forschen, konstruieren und gestalten, um Ihre Ansprüche und Wünsche zu erfüllen. Für Ihren Traum von einem Mercedes.

Mit dem C-Klasse Cabriolet wird der Einstieg in die beliebte Cabriolet-Familie von Mercedes-Benz noch attraktiver. Die spannungsgeladenen Linien und die muskulösen Flächen beweisen einen atemberaubenden Stil aus Sportlichkeit und Lifestyle. Übertroffen nur vom Fahrerlebnis: Optionen wie der Allradantrieb 4MATIC oder die Luftfederung AIRMATIC ermöglichen eine begeisternde Dynamik. Öffnen Sie dazu das vollautomatische Stoffverdeck und erleben Sie buchstäblich grenzenlose Freiheit und Fahrspaß – an 365 Tagen im Jahr. Dank einzigartigen Sonderausstattungen wie dem automatischen Windschott AIRCAP, der Kopfraumheizung AIRSCARF oder sonnenreflektierendem Leder.

Sie ahnen es bereits: Es gibt nahezu grenzenlose Möglichkeiten das neue C-Klasse Cabriolet ganz nach Ihren persönlichen Wünschen zu gestalten. Nehmen Sie sich die Zeit, stöbern Sie in aller Ruhe in dieser Broschüre, konfigurieren Sie Ihr Wunschfahrzeug online und sprechen Sie uns vor Ort bei Ihrem Mercedes-Benz Partner an. Gerne können Sie auch eine Probefahrt vereinbaren und sich höchstpersönlich von unserem Anspruch überzeugen:

„Das Beste oder nichts.“

Ihr Mercedes-Benz Team

Über den detaillierten Umfang der Sonderausstattungen informiert Sie gerne Ihr Mercedes-Benz Partner. Weitere Informationen erhalten Sie unter [www.mercedes-benz.at](http://www.mercedes-benz.at) und über unsere Mercedes-Benz Kundenbetreuung: Montag bis Freitag von 8.30 – 18.00 Uhr  
Telefon: 00800 9 777777

# Inhalt.

<b>Vorwort</b>	<b>2</b>
<b>Produkt-Highlights – Für die aufregendsten 365 Tage des Jahres.</b>	<b>4</b>
<b>Fahrzeugpreise und technische Daten</b>	<b>5</b>
<b>Design</b>	<b>8</b>
Lines und Design-Pakete	
Zierelemente	
Kombinationsmöglichkeiten Polster und Lacke	
<b>Serien- und Sonderausstattung</b>	<b>23</b>
Exterieur	
Interieur	
Sicherheit und Assistenzsysteme	
Parken und Rangieren	
Infotainment, Navigation und Kommunikation	
Technik	
Antrieb	
Fahrwerk	
Lenkung	
<b>Mercedes-AMG</b>	<b>46</b>
<b>Original-Zubehör</b>	<b>68</b>
<b>Weitere technische Daten</b>	<b>71</b>
<b>4-Jahres-Wertpaket</b>	<b>72</b>
<b>4-Jahres-Wertpaket Erweiterung</b>	<b>73</b>
<b>Mercedes-Benz Service</b>	<b>74</b>
<b>Mercedes-Benz Sorglos-Pakete</b>	<b>75</b>
<b>Mercedes-Benz Financial Services</b>	<b>76</b>
<b>Mercedes me connect</b>	<b>78</b>



# Produkt-Highlights – Für die aufregendsten 365 Tage des Jahres.

Das C-Klasse Cabriolet überrascht mit einem Designmix aus Sportlichkeit und Lifestyle und bietet ein Maximum an Fahrspaß, Emotion und Freiheitsgefühl. Optionen wie der **Allradantrieb 4MATIC** oder die **Luftfederung AIRMATIC** ermöglichen eine begeisternde Dynamik.

Grenzenlose Freiheit und Fahrspaß – an 365 Tagen im Jahr – garantiert das **vollautomatische Stoffverdeck**, kombiniert mit einzigartigen Sonderausstattungen:

- **Cabrio-Saison auf das ganze Jahr verlängert**

Mit dem automatischen Windschottsystem AIRCAP oder der Kopfraumheizung AIRSCARF sind auf Wunsch die intelligentesten Cabrio-Features erhältlich.

Die Open-Air Saison wird damit auf das ganze Jahr verlängert. Regenwolken ziehen auf? Das vollautomatische Stoffverdeck öffnet und schließt in weniger als 20 Sekunden und bis zu einer Geschwindigkeit von 50 km/h.

- **Designmix aus Sportlichkeit und Lifestyle**

Bei geschlossenem Verdeck ähnelt das viersitzige Cabrio dem sportlich-rassigen Coupé: mit markanter Frontpartie, dank Diamantgrill und LED High Performance Scheinwerfern, tiefergelegtem Fahrwerk und einem atemberaubenden Heckdesign mit flachen LED-Rückleuchten. Sportliche Sitze in Integraloptik und perfekt aufeinander abgestimmte Farben und Materialien – auf Wunsch mit sonnenreflektierendem Leder – strahlen sportlichen Lifestyle aus. Hochklassige Ausstattungsoptionen wie das Burmester® Surround-Soundsystem oder Mercedes me connect zur digitalen Vernetzung lassen keine Wünsche offen.

- **Grenzenloser Fahrspaß**

Effiziente und leistungsstarke Motoren – an der Spitze der Mercedes-AMG C 63 S mit 375kW/510PS – sowie das für alle 4- und 6-Zylindermotoren erhältliche 9-Gang Automatikgetriebe 9G-TRONIC sorgen für sportlich-agile Fahrleistungen. Dazu trägt auch ein dynamisch ausgelegtes Fahrwerk mit Tieferlegung bei, auf Wunsch mit Luftfederung AIRMATIC. Der optionale Allradantrieb 4MATIC sorgt ganzjährig für verbesserte Traktion und grenzenlosen Fahrspaß.



# Fahrzeugpreise und technische Daten.

Typ Cabriolet 4-Sitze, 2 Türen	Motor/Zylinder Hubraum (cm <sup>3</sup> )	Getriebe	Nennleistung kW (PS) Drehmoment Nm	Höchstgeschwindigkeit (km/h) Beschleunigung 0-100 km/h (s)	Verbrauch EU (l/100 km) kombiniert Werte variieren in Abhängigkeit von Rädern/Reifen	CO <sub>2</sub> -Emissionen kombiniert (g/km) Emissionsklasse Werte variieren in Abhängigkeit von Rädern/Reifen	NoVA-Satz	Preis Euro inkl. NoVA u. MwSt. exkl. NoVA u. MwSt.	monatliche Leasingrate <sup>1)</sup> inkl. NoVA u. MwSt.
<b>C 220 d</b>	Diesel R4 2.143	6-Gang, (mechanisch)	<b>125</b> (170) 400/1.400 – 2.800	231 8,3	4,5 (4,8 – 4,5)	116 (126 – 116) Euro 6	5 %	<b>49.050,—</b> 39.480,—	<b>219,—</b>
<b>C 220 d</b>	Diesel R4 2.143	9G-TRONIC (automatisch)	<b>125</b> (170) 400/1.400 – 2.800	231 8,3	4,6 (4,9 – 4,6)	121 (124 – 121) Euro 6	6 %	<b>52.204,20</b> 41.670,—	<b>239,—</b>
<b>C 220 d 4MATIC</b>	Diesel R4 2.143	9G-TRONIC (automatisch)	<b>125</b> (170) 400/1.400 – 2.800	225 8,1	5,0 (5,3 – 5,0)	130 (140 – 130) Euro 6	8 %	<b>55.480,—</b> 43.578,13	<b>249,—</b>
<b>C 250 d</b>	Diesel R4 2.143	9G-TRONIC (automatisch)	<b>150</b> (204) 500/1.600 – 1.800	243 7,2	4,6 (4,9 – 4,6)	121 (124 – 121) Euro 6	6 %	<b>54.480,—</b> 43.476,19	<b>249,—</b>

Sämtliche Preise in dieser Preisliste sind nicht kartellgebunden und stellen unverbindliche Preisempfehlungen dar. Sie verstehen sich freibleibend jeweils für das serienmäßige Fahrzeug ab österreichischer Vertretung. Die Kaufpreise für Sonderausstattungen gelten nur für den Einbau im Herstellerwerk. Änderung in Konstruktion und Ausstattung sowie Satz- und Druckfehler vorbehalten.

Die Fahrzeug-Listenpreise inkl. NoVA und 20% MwSt. berücksichtigen die laut Normverbrauchsabgabegesetz per 1. März 2014 gültigen Bestimmungen. Die Sonderausstattungspreise sind Listenpreise exkl. NoVA und 20% MwSt. Zur Errechnung der Bruttopreise sind der modellabhängige Faktor für die NoVA sowie 20% MwSt. hinzuzurechnen. Dieser Faktor ist abhängig von Getriebeart, Reifendimension und dem entsprechenden Rollwiderstand des Reifens.

1) Unverbindliches Nutzenleasingangebot von Mercedes-Benz Financial Services Austria GmbH: Restwert garantiert, 30% Vorauszahlung, sämtliche Werte inkl. NoVA und MwSt., einmalige gesetzliche Vertragsgebühr nicht enthalten, zzgl. einmaliger Bearbeitungsgebühr in Höhe von € 150,- inkl. MwSt., Laufzeit 36 Monate, Laufleistung 10.000 km p. a., Zinssatz variabel, gebunden an den Monatsdurchschnitt des von der Österreichischen Nationalbank veröffentlichten 3-Monats-Euribors, vorbehaltlich einer entsprechenden Bonitätsprüfung durch MBFSA; Änderungen und Druckfehler vorbehalten, Details und weitere Informationen können Sie den AGB's entnehmen ([www.mercedes-benz.at/leasing-agb](http://www.mercedes-benz.at/leasing-agb)); Angebote gültig bis auf Widerruf bei allen teilnehmenden Händlern. Individuelle und tagesaktuelle Angebote sowie zusätzliche Aktionen erhalten Sie direkt bei Ihrem Verkaufsberater.

# Fahrzeugpreise und technische Daten.

Typ Cabriolet 4-Sitze, 2 Türen	Motor/Zylinder Hubraum (cm <sup>3</sup> )	Getriebe	Nennleistung kW (PS) Drehmoment Nm	Höchstgeschwindigkeit (km/h) Beschleunigung 0-100 km/h (s)	Verbrauch EU (l/100 km) kombiniert Werte variieren in Abhängigkeit von Rädern/Reifen	CO <sub>2</sub> -Emissionen kombiniert (g/km) Emissionsklasse Werte variieren in Abhängigkeit von Rädern/Reifen	NoVA-Satz	Preis Euro inkl. NoVA u. MwSt. exkl. NoVA u. MwSt.	monatliche Leasingrate <sup>1)</sup> inkl. NoVA u. MwSt.
<b>C 180</b>	Benzin R4 1.595	6-Gang, (mechanisch)	<b>115</b> (156) 250/1.200 – 4.000	222 8,9	6,0 (6,3 – 6,0)	135 (143 – 135) Euro 6	9 %	<b>45.890,—</b> 35.806,20	<b>239,—</b>
<b>C 180</b>	Benzin R4 1.595	9G-TRONIC (automatisch)	<b>115</b> (156) 250/1.200 – 4.000	222 8,9	6,5 (6,8 – 6,5)	146 (154 – 146) Euro 6	11 %	<b>49.475,02</b> 37.996,20	<b>259,—</b>
<b>C 200</b>	Benzin R4 1.991	6-Gang, (mechanisch)	<b>135</b> (184) 300/1.200 – 4.000	235 8,2	6,0 (6,3 – 6,0)	136 (143 – 136) Euro 6	9 %	<b>48.650,—</b> 37.945,74	<b>259,—</b>
<b>C 200</b>	Benzin R4 1.991	9G-TRONIC (automatisch)	<b>135</b> (184) 300/1.200 – 4.000	235 8,2	6,2 (6,6 – 6,2)	140 (150 – 140) Euro 6	10 %	<b>51.876,46</b> 40.135,74	<b>269,—</b>
<b>C 200 4MATIC</b>	Benzin R4 1.991	9G-TRONIC (automatisch)	<b>135</b> (184) 300/1.200 – 4.000	227 8,0	7,1 (7,4 – 7,1)	163 (171 – 163) Euro 6	15 %	<b>56.460,—</b> 42.044,44	<b>299,—</b>
<b>C 250</b>	Benzin R4 1.991	9G-TRONIC (automatisch)	<b>155</b> (211) 350/1.200 – 4.000	244 6,9	6,2 (6,6 – 6,2)	140 (150 – 140) Euro 6	10 %	<b>53.900,—</b> 41.692,31	<b>299,—</b>
<b>C 300</b>	Benzin R4 1.991	9G-TRONIC (automatisch)	<b>180</b> (245) 370/1.300 – 4.000	250 6,4	6,7 (7,1 – 6,7)	151 (161 – 151) Euro 6	12 %	<b>56.150,—</b> 42.765,15	<b>309,—</b>
<b>C 400 4MATIC</b>	Benzin V6 2.996	9G-TRONIC (automatisch)	<b>245</b> (333) 480/1.600 – 4.000	250 5,2	8,0 (8,3 – 8,0)	181 (189 – 181) Euro 6	18 %	<b>71.950,—</b> 52.355,07	<b>389,—</b>

# Fahrzeugpreise und technische Daten.

Typ Cabriolet 4-Sitzer, 2 Türen	Motor/Zylinder Hubraum (cm <sup>3</sup> )	Getriebe	Nennleistung kW (PS) Drehmoment Nm	Höchstgeschwindigkeit (km/h) Beschleunigung 0-100 km/h (s)	Verbrauch EU (l/100 km) kombiniert Werte variieren in Abhängigkeit von Rädern/Reifen	CO <sub>2</sub> -Emissionen kombiniert (g/km) Emissionsklasse Werte variieren in Abhängigkeit von Rädern/Reifen	NoVA-Satz	Preis Euro inkl. NoVA u. MwSt. exkl. NoVA u. MwSt.	monatliche Leasingrate <sup>1)</sup> inkl. NoVA u. MwSt.
<b>Mercedes-AMG C 43 4MATIC</b> <small>Voraussichtlich verfügbar ab Anfang 4. Quartal 2016</small>	Benzin V6 2.996	9G-TRONIC (automatisch)	<b>270</b> (367) 520/2.000 – 4.200	250 4,8	8,3 (8,4 – 8,3)	194 (194 – 190) Euro 6	21 %	<b>83.180,—</b> 59.205,67	<b>auf Anfrage</b>
<b>Mercedes-AMG C 63</b> <small>Voraussichtlich verfügbar ab Anfang 4. Quartal 2016</small>	Benzin V8 3.982	AMG SPEEDSHIFT MCT 7-Gang Sportgetriebe	<b>350</b> (476) 650/1.750 – 4.500	250 4,2	8,9 (9,3 – 8,9)	208 (218 – 208) Euro 6	24 %	<b>100.600,—</b> 70.069,44	<b>auf Anfrage</b>
<b>Mercedes-AMG C 63 S</b> <small>Voraussichtlich verfügbar ab Anfang 4. Quartal 2016</small>	Benzin V8 3.982	AMG SPEEDSHIFT MCT 7-Gang Sportgetriebe	<b>375</b> (510) 700/1.750 – 4.500	250 4,1	8,9 (9,3 – 8,9)	208 (218 – 208) Euro 6	24 %	<b>110.600,—</b> 77.013,89	<b>auf Anfrage</b>

Sämtliche Preise in dieser Preisliste sind nicht kartellgebunden und stellen unverbindliche Preisempfehlungen dar. Sie verstehen sich freibleibend jeweils für das serienmäßige Fahrzeug ab österreichischer Vertretung. Die Kaufpreise für Sonderausstattungen gelten nur für den Einbau im Herstellerwerk. Änderung in Konstruktion und Ausstattung sowie Satz- und Druckfehler vorbehalten.

Die Fahrzeug-Listenpreise inkl. NoVA und 20% MwSt. berücksichtigen die laut Normverbrauchsabgabegesetz per 1. März 2014 gültigen Bestimmungen. Die Sonderausstattungspreise sind Listenpreise exkl. NoVA und 20% MwSt. Zur Errechnung der Bruttopreise sind der modellabhängige Faktor für die NoVA sowie 20% MwSt. hinzuzurechnen. Dieser Faktor ist abhängig von Getriebeart, Reifendimension und dem entsprechenden Rollwiderstand des Reifens.

1) Unverbindliches Nutzenleasingangebot von Mercedes-Benz Financial Services Austria GmbH: Restwert garantiert, 30% Vorauszahlung, sämtliche Werte inkl. NoVA und MwSt., einmalige gesetzliche Vertragsgebühr nicht enthalten, zzgl. einmaliger Bearbeitungsgebühr in Höhe von € 150,- inkl. MwSt., Laufzeit 36 Monate, Laufleistung 10.000 km p. a., Zinssatz variabel, gebunden an den Monatsdurchschnitt des von der Österreichischen Nationalbank veröffentlichten 3-Monats-Euribors, vorbehaltlich einer entsprechenden Bonitätsprüfung durch MBFSA; Änderungen und Druckfehler vorbehalten, Details und weitere Informationen können Sie den AGB's entnehmen ([www.mercedes-benz.at/leasing-agb](http://www.mercedes-benz.at/leasing-agb)); Angebote gültig bis auf Widerruf bei allen teilnehmenden Händlern. Individuelle und tagesaktuelle Angebote sowie zusätzliche Aktionen erhalten Sie direkt bei Ihrem Verkaufsberater.

# Design.



## Lines und Design-Pakete

Serienausstattung Exterieur	9
Serienausstattung Interieur	12
AMG Line Exterieur	14
AMG Line Interieur	15
designo Interieur	17
Chrom-Paket Interieur	18

## Zierelemente

### Lacke

Kombinationsmöglichkeiten für Polster, Lacke, Verdeckstoffe und Zierelemente	21
---	----



# Design.

## Lines und Design-Pakete Serienausstattung Exterieur

Elemente der Serienausstattung Exterieur: Diamantgrill mit schwarzen Pins mit einer Lamelle in Iridiumsilber matt mit Chromeinleger; „Mercedes-Benz“ Lorbeerkrantz-Plakette auf der Motorhaube; AGILITY CONTROL Fahrwerk mit selektivem Dämpfungssystem und Tieferlegung (677) und 43,2 cm (17") Leichtmetallräder im 10-Speichen-Design (25R); flache Silhouette mit Bordkantenzierstäben und Fenstereinfassungen in Aluminium poliert; freistehend positionierte Außenspiegel; LED High Performance-Scheinwerfer (632) mit zweiteiliger Heckleuchte in LED-Technologie; Heckschürze mit Chromzier-element (C 180, C 220 d, C 250 d) oder zwei fest im Stoßfänger integrierten Endrohrblenden (C 200, C 250, C 300, C 400)  
Nur mit Serienausstattung Interieur (P75)



**43,2 cm (17") Leichtmetallräder im 10-Speichen-Design**  
vanadiumsilber lackiert  
mit 225/50 R 17 auf 7 J x 17 ET48,5



**43,2 cm (17") Leichtmetallräder im 5-Doppelspeichen-Design**  
vanadiumsilber lackiert  
mit 225/50 R 17 auf 7 J x 17 ET48,5









**43,2 cm (17") Leichtmetallräder im Vielspeichen-Design**  
himalayagrau lackiert  
mit 225/50 R 17 auf 7 J x 17 ET48,5



Code	Preis Euro exkl. NoVA u. MwSt.	C 220 d	C 220 d 4MATIC	C 250 d	C 180	C 200	C 200 4MATIC	C 250	C 300	C 400 4MATIC
P76	—,—	S	S	S	S	S	S	S	S	S
25R	—,—	S	S	S	S	S	S	S	S	S
R11	210,—	●	●	●	●	●	●	●	●	●
08R	210,—	●	●	●	●	●	●	●	●	●

# Design.

## Lines und Design-Pakete Serienausstattung Exterieur

		Code	Preis Euro exkl. NoVA u. MwSt.	C 220 d	C 220 d 4MATIC	C 250 d	C 180	C 200	C 200 4MATIC	C 250	C 300	C 400 4MATIC
<b>43,2 cm (17") Leichtmetallräder im 5-Doppelspeichen-Design</b> himalayagrau lackiert und glanzgedreht mit 225/50 R 17 auf 7 J x 17 ET48,5		R48	260,—	●	●	●	●	●	●	●	●	●
<b>45,7 cm (18") Leichtmetallräder im 5-Speichen-Design</b> vanadiumsilber lackiert mit VA 225/45 R 18 auf 7,5 J x 18 ET44, HA 245/40 R 18 auf 8,5 J x 18 ET56 In Verbindung mit Winterreifen ab Werk (645) wird von Mischbereifung auf Rundumbereifung umgestellt, dadurch ist keine Montage von Sommerreifen mit Mischbereifung möglich.		R32	680,—	●	●	●	●	●	●	●	●	●
<b>45,7 cm (18") Leichtmetallräder im 5-Doppelspeichen-Design</b> himalayagrau lackiert und glanzgedreht mit VA 225/45 R 18 auf 7,5 J x 18 ET44, HA 245/40 R 18 auf 8,5 J x 18 ET56 In Verbindung mit Winterreifen ab Werk (645) wird von Mischbereifung auf Rundumbereifung umgestellt, dadurch ist keine Montage von Sommerreifen mit Mischbereifung möglich.		22R	940,—	●	●	●	●	●	●	●	●	●
<b>48,3 cm (19") Leichtmetallräder im 5-Doppelspeichen-Design</b> tremolitgrau lackiert und glanzgedreht mit VA 225/40 R 19 auf 7,5 J x 19 ET44, HA 245/35 R 19 auf 8,5 J x 19 ET56,5 Inklusive Reifen mit Notlaufeigenschaften (R66)		R17	1.670,—	●	●	●	●	●	●	●	●	●
<b>48,3 cm (19") Leichtmetallräder im 5-Doppelspeichen-Design</b> himalayagrau lackiert und glanzgedreht mit VA 225/40 R 19 auf 7,5 J x 19 ET44, HA 245/35 R 19 auf 8,5 J x 19 ET56,5 Inklusive Reifen mit Notlaufeigenschaften (R66)		R90	1.670,—	●	●	●	●	●	●	●	●	●
<b>48,3 cm (19") Leichtmetallräder im 10-Speichen-Design</b> himalayagrau lackiert und glanzgedreht mit VA 225/40 R 19 auf 7,5 J x 19 ET44, HA 245/35 R 19 auf 8,5 J x 19 ET56,5 Inklusive Reifen mit Notlaufeigenschaften (R66)		R97	1.670,—	●	●	●	●	●	●	●	●	●

# Design.

## Lines und Design-Pakete Serienausstattung Exterieur

**48,3 cm (19") AMG Leichtmetallräder im Vielspeichen-Design**  
schwarz hochglänzend lackiert und glanzgedreht  
mit VA 225/40 R 19 auf 7,5 J x 19 ET44, HA 255/35 R 19 auf 8,5 J x 19 ET52  
Inklusive Reifen mit Notlaufeigenschaften (R66)



Code

665

Preis Euro  
exkl. NoVA  
u. MwSt.

2.035,—

C 220 d

C 220 d 4MATIC

C 250 d

C 180

C 200

C 200 4MATIC

C 250

C 300

C 400 4MATIC

●

●

●

●

●

●

●

●

●

**48,3 cm (19") AMG Leichtmetallräder im Vielspeichen-Design**  
titangrau lackiert und glanzgedreht  
mit VA 225/40 R 19 auf 7,5 J x 19 ET44, HA 255/35 R 19 auf 8,5 J x 19 ET52  
Inklusive Reifen mit Notlaufeigenschaften (R66)



788

2.035,—

●

●

●

●

●

●

●

●

●

● lieferbar gegen Mehrpreis

○ als Sonderausstattung ohne Mehrpreis lieferbar

S Serienausstattung

– nicht lieferbar

Abbildungen können Sonderausstattungen beinhalten.

# Design.

## Lines und Design-Pakete Serienausstattung Interieur

Elemente der Serienausstattung Interieur: Sitze in Integral-Design mit Polsterung Ledernachbildung ARTICO/Stoff Norwich schwarz; Multifunktionslenkrad, Leder schwarz, 3-Speichen-Design; Kombiinstrument mit 13,97 cm (5,5") großem Multifunktionsdisplay; Instrumententafel und Bordkante in Schwarz; Mittelkonsole in Schwarz mit 2 großen Zierelementen in Klavierlackoptik schwarz, 1 Zierelement bei Automatikgetriebe; Schalter in Silberchrom; Innenhimmel Stoff kristallgrau; bei Schaltgetriebe: Schalthebel mit Spange in Chrom, vorderer Griffbereich tief geprägt und Schaltsack in Ledernachbildung ARTICO (in Verbindung mit Polsterung Leder in Leder)

Nur mit Serienausstattung Exterieur (P76)



### Polster Ledernachbildung ARTICO / Stoff Norwich schwarz

Inklusive Innenhimmel Stoff kristallgrau (58U)



301

—,—

S

S

S

S

S

S

S

S

S

### Polster Ledernachbildung ARTICO schwarz

Inklusive Innenhimmel Stoff kristallgrau (58U)



101

470,—

●

●

●

●

●

●

●

●

●

### Polster Ledernachbildung ARTICO seidenbeige / schwarz

Inklusive Innenhimmel Stoff porzellan (55U)



105

470,—

●

●

●

●

●

●

●

●

●

### Polster Ledernachbildung ARTICO kristallgrau / schwarz

Inklusive Innenhimmel Stoff (58U) und Sicherheitsgurte (Y04) in Kristallgrau  
Sicherheitsgurte in Schwarz mittels Abwahlcode (U17) ohne Mehrpreis möglich



118

470,—

●

●

●

●

●

●

●

●

●

### Polster Ledernachbildung ARTICO sattelbraun / schwarz

Inklusive Innenhimmel Stoff schwarz (51U)



124

470,—

●

●

●

●

●

●

●

●

●

### Polster Leder schwarz, sonnenreflektierend

Inklusive Innenhimmel Stoff kristallgrau (58U)



201

1.740,—

●

●

●

●

●

●

●

●

●

# Design.

## Lines und Design-Pakete Serienausstattung Interieur

	Code	Preis Euro exkl. NoVA u. MwSt.	C 220 d	C 220 d 4MATIC	C 250 d	C 180	C 200	C 200 4MATIC	C 250	C 300	C 400 4MATIC
<b>Polster Leder kristallgrau / schwarz, sonnenreflektierend</b> Inklusive Innenhimmel Stoff (58U) und Sicherheitsgurte (Y04) in Kristallgrau Sicherheitsgurte in Schwarz mittels Abwahlcode (U17) ohne Mehrpreis möglich	218	1.740,—	●	●	●	●	●	●	●	●	●
<b>Polster Leder sattelbraun / schwarz, sonnenreflektierend</b> Inklusive Innenhimmel Stoff schwarz (51U)	224	1.740,—	●	●	●	●	●	●	●	●	●
<b>Polster Leder porzellan / schwarz, sonnenreflektierend</b> Inklusive Innenhimmel Stoff schwarz (51U)	225	1.740,—	●	●	●	●	●	●	●	●	●
<b>Polster Leder cranberryrot / schwarz, sonnenreflektierend</b> Inklusive Innenhimmel Stoff schwarz (51U)	227	1.740,—	●	●	●	●	●	●	●	●	●
<b>Innenhimmel Stoff schwarz</b> Nur mit Polsterung Ledernachbildung ARTICO / Stoff Norwich schwarz (301), Ledernachbildung ARTICO schwarz (101), Ledernachbildung ARTICO seidenbeige / schwarz (105), Ledernachbildung ARTICO kristallgrau / schwarz (118), Leder schwarz (201), Leder kristallgrau / schwarz (218)	51U	365,—	●	●	●	●	●	●	●	●	●
<b>Multifunktionslenkrad, Leder schwarz, 3-Speichen-Design</b>		—,—	S	S	S	S	S	S	S	S	S

● lieferbar gegen Mehrpreis

○ als Sonderausstattung ohne Mehrpreis lieferbar

S Serienausstattung

— nicht lieferbar

Abbildungen können Sonderausstattungen beinhalten.

# Design.

## Lines und Design-Pakete

### AMG Line Exterior

Elemente der AMG Line Exterior: AMG Styling bestehend aus AMG Frontschürze mit sportlichen Lufteinlässen und verchromten Zierelement und AMG Heckschürze in Diffusor-Optik mit Einsatz in Wagenfarbe sowie AMG Seitenschwellerverkleidungen; 45,7 cm (18") AMG Leichtmetallräder im 5-Speichen-Design titangrau lackiert und glanzgedreht (782); Diamantgrill mit Pins in Chrom, integriertem Mercedes Stern und Lamelle in Iridiumsilber matt mit Chromeinleger; Abgasanlage mit 2 sichtbaren, fest im Stoßfänger integrierten Endrohrblenden; Sportfahrwerk mit Sport-Direktlenkung (486) (eine Abwahl auf das AGILITY CONTROL Fahrwerk mit selektivem Dämpfungssystem (677) ist möglich); Bremsscheiben vorn gelocht; Bremssättel vorn mit Schriftzug „Mercedes-Benz“. Nur mit AMG-Line Interieur (P29)



#### 45,7 cm (18") AMG Leichtmetallräder im 5-Speichen-Design

titangrau lackiert und glanzgedreht  
mit VA 225/45 R 18 auf 7,5 J x 18 ET44, HA 245/40 R 18 auf 8,5 J x 18 ET49  
In Verbindung mit Winterreifen ab Werk (645) wird von Mischbereifung auf Rundumbereifung umgestellt, dadurch ist keine Montage von Sommerreifen mit Mischbereifung möglich.



#### 45,7 cm (18") AMG Leichtmetallräder im 5-Speichen-Design

schwarz hochglänzend lackiert und glanzgedreht  
mit VA 225/45 R 18 auf 7,5 J x 18 ET44, HA 245/40 R 18 auf 8,5 J x 18 ET49  
In Verbindung mit Winterreifen ab Werk (645) wird von Mischbereifung auf Rundumbereifung umgestellt, dadurch ist keine Montage von Sommerreifen mit Mischbereifung möglich.



#### 48,3 cm (19") AMG Leichtmetallräder im Vielspeichen-Design

schwarz hochglänzend lackiert und glanzgedreht  
mit VA 225/40 R 19 auf 7,5 J x 19 ET44, HA 255/35 R 19 auf 8,5 J x 19 ET52  
Inklusive Reifen mit Notlaufeigenschaften (R66)



#### 48,3 cm (19") AMG Leichtmetallräder im Vielspeichen-Design

titangrau lackiert und glanzgedreht  
mit VA 225/40 R 19 auf 7,5 J x 19 ET44, HA 255/35 R 19 auf 8,5 J x 19 ET52  
Inklusive Reifen mit Notlaufeigenschaften (R66)



Code	Preis Euro exkl. NoVA u. MwSt.	C 220 d	C 220 d 4MATIC	C 250 d	C 180	C 200	C 200 4MATIC	C 250	C 300	C 400 4MATIC
P31	2.240,—	●	●	●	●	●	●	●	●	●
782	—,—	S	S	S	S	S	S	S	S	S
792	—,—	○	○	○	○	○	○	○	○	○
665	780,—	●	●	●	●	●	●	●	●	●
788	780,—	●	●	●	●	●	●	●	●	●

# Design.

## Lines und Design-Pakete

### AMG Line Interieur

Elemente der AMG Line Interieur: Polsterung Ledernachbildung ARTICO / Mikrofaser DINAMICA in Schwarz mit Kontrastziernähten; Multifunktions-Sportlenkrad in Leder schwarz im 3-Speichen-Design, unten abgeflacht, im mittleren Griffbereich tief geprägt, mit Lenkradschaltpaddles (in Verbindung mit Automatikgetriebe) und Lenkradblende in Silberchrom; Zierelemente Holz Esche schwarz offenporig / Aluminium mit Längsschliff hell (736) in der Mittelkonsole; horizontales Zierelement in der Instrumententafel in Aluminium mit Längsschliff hell mit Zierleiste in Silberchrom; Luftaustrittsdüsen mit äußeren Adaptertuben in Nürburgsilber, mit Düsenring und -kreuz in Silberchrom, Vorderseiten der Lamellen verchromt; Kombiinstrument mit 2 tubenförmigen Rundinstrumenten und 13,97 cm (5,5") großem Multifunktionsdisplay und Rahmen in Silberchrom; bei Schaltgetriebe: Schalthebel und Schaltsack in Leder; DYNAMIC SELECT Schalter; Türmittelfelder und Armlehnen in den Türen in Ledernachbildung ARTICO mit Kontrastziernähten; Innenhimmel Stoff schwarz; AMG Sportpedalanlage aus gebürstetem Edelstahl mit schwarzen Gumminoppen; Fußmatten in Schwarz mit AMG Schriftzug; Innenraumlicht-Paket (876)

Nur mit AMG-Line Exterieur (P31)



#### Polster Ledernachbildung ARTICO / Mikrofaser DINAMICA schwarz

Inklusive Innenhimmel Stoff schwarz (51U)

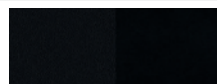

651

—,—

S

S

S

S

S

S

S

S

S

#### Polster Ledernachbildung ARTICO schwarz

Inklusive Innenhimmel Stoff schwarz (51U)



101

230,—

●

●

●

●

●

●

●

●

●

#### Polster Ledernachbildung ARTICO seidenbeige / schwarz

Inklusive Innenhimmel Stoff schwarz (51U)



105

230,—

●

●

●

●

●

●

●

●

●

#### Polster Ledernachbildung ARTICO kristallgrau / schwarz

Inklusive Innenhimmel Stoff schwarz (51U)

Sicherheitsgurte in Kristallgrau (Y04) ohne Mehrpreis möglich



118

230,—

●

●

●

●

●

●

●

●

●

Code

Preis Euro  
exkl. NoVA  
u. MwSt.

C 220 d

C 220 d 4MATIC

C 250 d

C 180

C 200

C 200 4MATIC

C 250

C 300

C 400 4MATIC

● lieferbar gegen Mehrpreis

○ als Sonderausstattung ohne Mehrpreis lieferbar

S Serienausstattung





— nicht lieferbar

Abbildungen können Sonderausstattungen beinhalten.

# Design.

## Lines und Design-Pakete

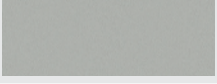
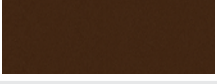
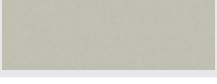
### AMG Line Interieur

		Code	Preis Euro exkl. NoVA u. MwSt.	C 220 d	C 220 d 4MATIC	C 250 d	C 180	C 200	C 200 4MATIC	C 250	C 300	C 400 4MATIC
<b>Polster Ledernachbildung ARTICO sattelbraun / schwarz</b> Inklusive Innenhimmel Stoff schwarz (51U)		124	230,—	●	●	●	●	●	●	●	●	●
<b>Polster Leder schwarz, sonnenreflektierend</b> Inklusive Innenhimmel Stoff schwarz (51U)		201	1.500,—	●	●	●	●	●	●	●	●	●
<b>Polster Leder kristallgrau / schwarz, sonnenreflektierend</b> Inklusive Innenhimmel Stoff schwarz (51U) Sicherheitsgurte in Kristallgrau (Y04) ohne Mehrpreis möglich		218	1.500,—	●	●	●	●	●	●	●	●	●
<b>Polster Leder sattelbraun / schwarz, sonnenreflektierend</b> Inklusive Innenhimmel Stoff schwarz (51U)		224	1.500,—	●	●	●	●	●	●	●	●	●
<b>Polster Leder porzellan / schwarz, sonnenreflektierend</b> Inklusive Innenhimmel Stoff schwarz (51U)		225	1.500,—	●	●	●	●	●	●	●	●	●
<b>Polster Leder cranberryrot / schwarz, sonnenreflektierend</b> Inklusive Innenhimmel Stoff schwarz (51U)		227	1.500,—	●	●	●	●	●	●	●	●	●
<b>Multifunktions-Sportlenkrad</b> in Leder schwarz im 3-Speichen Design, unten abgeflacht, im mittleren Griffbereich tief geprägt, mit Lenkradschalt paddels (in Verbindung mit Automatikgetriebe) und Lenkradblende in Silberchrom			—,—	S	S	S	S	S	S	S	S	S



# Design.

## Lines und Design-Pakete designo Interieur

Elemente des designo Interieur bengalrot: Sitze in designo Leder Nappa bengalrot; Sitzlehne und -kissen in Rauten-Design mit platzierter Perforation; Sitzwangen und Kopfstützen mit Kontrastziernähten in Schwarz; designo Plaketten in Sitzlehnen der vorderen und hinteren Sitze; Instrumententafel-Oberteil und Bordkanten in Ledernachbildung ARTICO in Schwarz; Türmittelfelder in Rauten-Design in Ledernachbildung ARTICO in Nappaoptik in Bengalrot; Armauflagen und Mittelarmlehnen in Ledernachbildung ARTICO in Nappaoptik schwarz; designo Veloursfußmatten schwarz mit Einfassung in Ledernachbildung ARTICO in Nappa-optik schwarz mit roten Kontrastziernähten sowie designo Plaketten in den vorderen Fußmatten; Innenhimmel Stoff schwarz

Nur mit Automatikgetriebe (421), Sitzkomfort-Paket (P65), Automatische Beifahrerairbag-Abschaltung (U10)



Code	Preis Euro exkl. NoVA u. MwSt.	C 220 d	C 220 d 4MATIC	C 250 d	C 180	C 200	C 200 4MATIC	C 250	C 300	C 400 4MATIC
P62	3.600,—	●	●	●	●	●	●	●	●	●

● lieferbar gegen Mehrpreis

○ als Sonderausstattung ohne Mehrpreis lieferbar

S Serienausstattung

— nicht lieferbar

Abbildungen können Sonderausstattungen beinhalten.

# Design.

## Lines und Design-Pakete

### Chrom-Paket Interieur

Elemente des Chrom-Paket Interieur: Kombiinstrument mit 2 tubenförmigen Rundinstrumenten, 13,97 cm (5,5") großem Multifunktionsdisplay und Rahmen in Silberchrom, Luftaustrittsdüsen mit äußeren Adaptertuben in Nürburgsilber mit Düsenring und -kreuz in Silberchrom, Vorderseiten der Lamellen verchromt, Rahmen der Lautsprecher in Silberchrom, Türinnenbetätigung mit Rahmen in Silberchrom, Fensterheberschalter mit Rahmen in Silberchrom



Code

Preis Euro  
exkl. NoVA  
u. MwSt.







901

155,—













C 220 d	C 220 d 4MATIC	C 250 d	C 180	C 200	C 200 4MATIC	C 250	C 300	C 400 4MATIC
●	●	●	●	●	●	●	●	●

# Design.

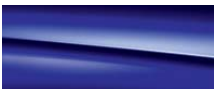
## Zierelemente

		Code	Preis Euro exkl. NoVA u. MwSt.	Serienausstattung Interieur (P75)	AMG Line Interieur (P29)
Zierelemente Klavierlackoptik schwarz Nicht mit Ambientebeleuchtung (877)		H80	—,—	S	-
Zierelemente Holz Esche schwarz offenporig / Aluminium mit Längsschliff hell		736	—,—	-	S
Zierelemente Klavierlackoptik schwarz / Aluminium mit Längsschliff hell		739	—,— 250,—	- ●	○ -
Zierelemente Holz Linde linestructure braun glänzend		H07	—,— 300,—	- ●	○ -
Zierelemente Holz Esche braun offenporig		H09	—,— 355,—	- ●	○ -
AMG Zierelemente Carbon / Aluminium mit Längsschliff hell Nur mit Automatikgetriebe (421), Analoguhr (246)		H73	940,— 990,—	- ●	● -
AMG Zierelemente Glasfaser silber matt / Aluminium mit Längsschliff hell Nur mit Automatikgetriebe (421), Analoguhr (246)		H84	940,— 990,—	- ●	● -

# Design.

		Preis Euro exkl. NoVA u. MwSt.
<b>Lacke</b>		
<b>Uni-Lacke</b>	  <p>Schwarz (040)    Polarweiß (149)</p>	—,—
<b>Metallic-Lacke</b>	    <p>Obsidianschwarz (197)    Iridiumsilber (775)    Citrinbraun (796)    Cavansitblau (890)</p>    <p>Brillantblau (896)    Diamantsilber (988)    Selenitgrau (992)</p>	815,—
<b>designo Lacke</b>	 <p>designo hyazinthrot metallic (996)</p>  <p>designo diamantweiß bright (799)</p>  <p>designo selenitgrau magno (297)</p>	<p>1.240,—</p> <p>1.555,—</p> <p>2.065,—</p>

# Design

## Kombinationsmöglichkeiten für Polster, Lacke, Verdeckstoffe und Zierelemente

Ledernachbildung ARTICO

Leder

Ledernachbildung ARTICO / Stoff Norwich

Ledernachbildung ARTICO / Mikrofaser DINAMICA

designo Leder Nappa

	Code	Verdecke	Schwarz Serienausstattung Interieur P75	Schwarz AMG Line Interieur P29	Seidenbeige / Schwarz Serienausstattung Interieur P75	Seidenbeige / Schwarz AMG Line Interieur P29	Kristallgrau / Schwarz Serienausstattung Interieur P75	Kristallgrau / Schwarz AMG Line Interieur P29	Sattelbraun / Schwarz Serienausstattung Interieur P75	
			101 201 301	651	105	105	118 218	118 218	124 224	
			740 Schwarz 741 Dunkelbraun 742 Dunkelrot 744 Dunkelblau	740 Schwarz 741 Dunkelbraun 742 Dunkelrot 744 Dunkelblau	740 Schwarz 741 Dunkelbraun 742 Dunkelrot 744 Dunkelblau	740 Schwarz 741 Dunkelbraun 742 Dunkelrot 744 Dunkelblau	740 Schwarz 741 Dunkelbraun 742 Dunkelrot 744 Dunkelblau	740 Schwarz 741 Dunkelbraun 742 Dunkelrot 744 Dunkelblau	740 Schwarz 741 Dunkelbraun 742 Dunkelrot 744 Dunkelblau	
<b>UNI-LACKE</b>										
Schwarz	040	● ● ○ ● △	● ● ○ ● △	● ● ○ ● △	● ● ○ △ △	● ● ○ △ △	● ● △ ● △	● ● △ ● △	● ● △ △ △	
Polarweiß	149	● ● △ ● ●	● ● △ ● ●	● ● ○ △ △	● ● ○ △ △	● ● ○ △ △	● ● △ ● △	● ● △ ● △	● ● △ △ △	
<b>METALLIC-LACKE</b>										
Obsidianschwarz	197	● ● ● ● ●	● ● ● ● ●	● ● ○ ○ △	● ● ○ ○ △	● ● ○ ○ △	● ● △ ● △	● ● △ ● △	● ● △ △ △	
Iridiumsilber	775	● ● △ ● △	● ● △ △ ●	● ● ○ ○ △	● ● ○ ○ △	● ● ○ ○ △	● ● ● △ △	● ● ● △ △	● ● △ △ △	
Citrinbraun	796	● ● △ △ △	● ● △ △ △	● ● △ △ △	● ● △ △ △	● ● △ △ △	● ● △ △ △	● ● △ △ △	● ● △ △ △	
Cavansitblau	890	● ● △ △ △	● ● △ △ ●	● ● △ △ ●	● ● △ △ ●	● ● △ △ ●	● ● △ △ ●	● ● △ △ ●	● ● △ △ ●	
Brillantblau	896	● ● △ △ △	● ● △ △ △	● ● △ △ △	● ● △ △ △	● ● △ △ △	● ● △ △ △	● ● △ △ △	● ● △ △ △	
Diamantsilber	988	● ● △ △ △	● ● △ △ ●	● ● △ △ △	● ● △ △ △	● ● △ △ △	● ● △ △ △	● ● △ △ △	● ● △ △ △	
Selenitgrau	992	● ● △ △ △	● ● △ △ △	● ● ○ △ △	● ● ○ △ △	● ● ○ △ △	● ● △ △ △	● ● △ △ △	● ● △ △ △	
<b>designo LACKE</b>										
designo hyazinthrot metallic	996	● ● △ △ △	● ● △ △ △	○ ● △ △ △	○ ● △ △ △	○ ● △ △ △	● ● △ △ △	● ● △ △ △	● ● △ △ △	
designo diamantweiß bright	799	● ● △ △ △	● ● △ △ △	● ● △ △ △	● ● △ △ △	● ● △ △ △	● ● △ △ △	● ● △ △ △	● ● △ △ △	
designo selenitgrau magno	297	● ● ○ △ △	● ● △ △ △	● ● ○ △ △	● ● ○ △ △	● ● ○ △ △	● ● △ △ △	● ● △ △ △	● ● △ △ △	
<b>Zierelemente</b>										
Klavierlackoptik schwarz	H80	●	-	●	-	●	●	-	●	
Holz Esche schwarz offenporig / Aluminium mit Längsschliff hell	736	-	●	-	●	●	-	●	-	
Klavierlackoptik schwarz / Aluminium mit Längsschliff hell	739	●	●	●	●	●	●	●	●	
Holz Linde linestructure braun glänzend	H07	●	●	●	●	●	●	●	●	
Holz Esche braun offenporig	H09	●	●	●	●	●	●	●	●	
AMG Zierelemente Carbon / Aluminium mit Längsschliff hell	H73	●	●	●	●	●	●	●	●	
AMG Zierelemente Glasfaser silber matt / Aluminium mit Längsschliff hell	H84	●	●	●	●	●	●	●	●	

● empfehlenswert ○ möglich △ nicht empfehlenswert - nicht lieferbar

# Design

## Kombinationsmöglichkeiten für Polster, Lacke, Verdeckstoffe und Zierelemente

Ledernachbildung ARTICO

Leder

Ledernachbildung ARTICO / Stoff Norwich

Ledernachbildung ARTICO / Mikrofaser DINAMICA

designo Leder Nappa

	Code	Verdecke	Sattelbraun / Schwarz AMG Line Interieur P29	Bengalrot / Schwarz Serienausstattung Interieur P75	Bengalrot / Schwarz AMG Line Interieur P29	Seidenbeige / Schwarz Serienausstattung Interieur P75	Porzellan / Schwarz AMG Line Interieur P29	Cranberryrot / Schwarz Serienausstattung Interieur P75	Cranberryrot / Schwarz AMG Line Interieur P29	Schwarz / Nussbraun
			124 224	967	967	225	225	227	227	654
			740 Schwarz 741 Dunkelbraun 742 Dunkelrot 744 Dunkelblau		740 Schwarz 741 Dunkelbraun 742 Dunkelrot 744 Dunkelblau		740 Schwarz 741 Dunkelbraun 742 Dunkelrot 744 Dunkelblau		740 Schwarz 741 Dunkelbraun 742 Dunkelrot 744 Dunkelblau	
<b>UNI-LACKE</b>										
Schwarz	040	● ● △ △ △ ● ● ● △ ● △ ● ● ○ △ △ ● ● ○ △ △ ● ● △ △ △								
Polarweiß	149	● ● △ △ △ ● ● ● △ ● △ ● ● ○ △ △ ● ● ○ △ △ ● ● △ △ △								
<b>METALLIC-LACKE</b>										
Obsidianschwarz	197	● ● △ △ △ ● ● ● △ ● △ ● ● ○ ● △ ● ● ○ ○ △ ● ● △ △ △								
Iridiumsilber	775	● ● △ △ △ ● ● ● △ ● △ ● ● ● ● △ ● △ ● ● ○ ○ △ ● ● △ △ △								
Citrinbraun	796	● ● △ △ △ △ △ △ △ △ △ ● ● △ △ △ ● ● △ △ △ △ △ △ △ ● ● △ △ △								
Cavansitblau	890	● ● △ △ △ ● ● ● △ △ △ ● ● △ △ △ ● ● △ △ △ ● ○ ○ ● △ △ △ △								
Brillantblau	896	● ● △ △ △ △ △ △ △ △ △ ● ● △ △ △ ○ ● △ △ △ △ △ △ △ △ △ ○ ● △ △ △								
Diamantsilber	988	● ● △ △ △ ○ ○ ● △ △ △ ● ● △ △ △ ○ ● △ △ △ ● ● △ △ △ ● ● △ △ △								
Selenitgrau	992	● ● △ △ △ ● ● ● △ ● △ ● ● ● △ △ △ ● ● △ △ △ ● ● △ △ △ ● ● △ △ △								
<b>designo LACKE</b>										
designo hyazinthrot metallic	996	△ △ △ △ △ ● ● ● △ ● △ ○ ○ ● △ △ ○ ○ ● △ △ ● ● △ △ ● ● △ △ △								
designo diamantweiß bright	799	● ● △ △ △ ● ● ● △ △ △ ● ● △ △ △ ● ● △ △ △ ● ● △ △ △ ● ● △ △ △								
designo selenitgrau magno	297	● ● △ △ △ ● ● ● △ ● △ ● ● ● ○ △ △ ● ● △ △ △ ● ● △ △ △ ● ● △ △ △								
<b>Zierelemente</b>										
Klavierlackoptik schwarz	H80	-		● -		● -		● -		●
Holz Esche schwarz offenporig / Aluminium mit Längsschliff hell	736	●		- ●		-		●		●
Klavierlackoptik schwarz / Aluminium mit Längsschliff hell	739	●		● ●		●		●		-
Holz Linde linestructure braun glänzend	H07	●		● ●		●		●		-
Holz Esche braun offenporig	H09	●		○ ○		●		○ ○		-
AMG Zierelemente Carbon / Aluminium mit Längsschliff hell	H73	●		● ●		●		●		●
AMG Zierelemente Glasfaser silber matt / Aluminium mit Längsschliff hell	H84	●		● ●		-		●		●

● empfehlenswert ○ möglich △ nicht empfehlenswert - nicht lieferbar

# Serien- und Sonderausstattung.







<b>Exterieur</b>	<b>24</b>
Licht und Sicht	24
Schließsysteme	25
Scheiben und Spiegel	26
Offen fahren	27
Anhängervorrichtung	29
Anbauteile	29
Räder	30
<b>Interieur</b>	<b>31</b>
Sitze	32
Fußraum	33
Klimatisierung	34
Ablagen	35
<b>Sicherheit und Assistenzsysteme</b>	<b>36</b>
<b>Parken und Rangieren</b>	<b>38</b>
<b>Infotainment, Navigation und Kommunikation</b>	<b>39</b>
<b>Technik</b>	<b>43</b>
<b>Antrieb</b>	<b>43</b>
<b>Fahrwerk</b>	<b>44</b>
<b>Lenkung</b>	<b>45</b>

# Serien- und Sonderausstattung.

## Exterieur

### Licht und Sicht

	Code	Preis Euro exkl. NoVA u. MwSt.	C 220 d	C 220 d 4MATIC	C 250 d	C 180	C 200	C 200 4MATIC	C 250	C 300	C 400 4MATIC	Mercedes-AMG C 43 4MATIC	Mercedes-AMG C 63	Mercedes-AMG C 63 S
<b>LED High Performance-Scheinwerfer</b> mit integriertem Tagfahrlicht 	632	—,—	S	S	S	S	S	S	S	S	S	S	S	S
<b>Adaptiver Fernlicht-Assistent Plus</b> Nur in Verbindung mit LED Intelligent Light System (642) 	628	105,—	●	●	●	●	●	●	●	●	●	●	●	●
<b>LED Intelligent Light System</b> mit variabler Lichtverteilung, aktiver Kurvenlichtfunktion, Landstraßen-, Autobahn-, Abbiegelicht, erweitertem Nebellicht, dynamischer Leuchtweitenregulierung und blauem Begrüßungslicht 	642	610,—	●	●	●	●	●	●	●	●	●	●	●	●
<b>Innenraumlicht-Paket</b> Bestehend aus Ausstiegsleuchten in den Türen, Fußraumleuchten vorn sowie Leuchte im Ablagefach der Mittelkonsole, Beleuchtung des Kosmetikspiegels, Leseleuchten und Griffschalenbeleuchtungen in den Türen in LED-Technik 	876	145,—	●	●	●	●	●	●	●	●	●	S	S	S
<b>In Verbindung mit AMG Line (P29+P31)</b>		—,—	S	S	S	S	S	S	S	S	S	-	-	-
<b>Ambientebeleuchtung</b> unter den Zierelementen und in den Türen, drei Farbtöne wählbar inklusive Einstiegsleisten mit „Mercedes-Benz“ Schriftzug, beleuchtet Bei AMG sind Einstiegsleisten mit „AMG“ Schriftzug serienmäßig. Nur in Verbindung mit Innenraumlicht-Paket (876), Automatikgetriebe (421/427); nicht in Verbindung mit Zierelemente Klavierlackoptik schwarz (H80) 	877	230,—	●	●	●	●	●	●	●	●	●	●	●	●



# Serien- und Sonderausstattung.

## Exterieur Schließsysteme

	Code	Preis Euro exkl. NoVA u. MwSt.	C 220 d	C 220 d 4MATIC	C 250 d	C 180	C 200	C 200 4MATIC	C 250	C 300	C 400 4MATIC	Mercedes-AMG C 43 4MATIC	Mercedes-AMG C 63	Mercedes-AMG C 63 S
<b>Diebstahlschutz-Paket</b> Bestehend aus Einbruch-Diebstahl-Warnanlage	P54	415,—	●	●	●	●	●	●	●	●	●	●	●	●
<b>KEYLESS-GO Start-Funktion</b> inklusive Komfortöffnung und -schließung Nur in Verbindung mit Automatikgetriebe (421/427)	893	105,—	●	●	●	●	●	●	●	●	●	●	●	●
<b>In Verbindung mit KEYLESS-GO (889)</b>		—,—	○	○	○	○	○	○	○	○	○	○	○	○
<b>KEYLESS-GO</b> Zugangs- und Fahrberechtigungssystem inklusive KEYLESS-GO Start-Funktion, Griffmuldenbeleuchtung und Komfortöffnung und -schließung Nur in Verbindung mit Automatikgetriebe (421/427)	889	680,—	●	●	●	●	●	●	●	●	●	●	●	●
<b>Separate Kofferraumdeckel-Verriegelung</b>	887	25,—	●	●	●	●	●	●	●	●	●	●	●	●

# Serien- und Sonderausstattung.







## Exterieur Scheiben und Spiegel

	Code	Preis Euro exkl. NoVA u. MwSt.	C 220 d	C 220 d 4MATIC	C 250 d	C 180	C 200	C 200 4MATIC	C 250	C 300	C 400 4MATIC	Mercedes-AMG C 43 4MATIC	Mercedes-AMG C 63	Mercedes-AMG C 63 S
<b>Scheibenwischer mit Regensensor</b>	345	65,—	●	●	●	●	●	●	●	●	●	●	S	S
<b>Scheibenwaschanlage</b> mit beheiztem Wischwasserbehälter und beheizten Scheibenwaschdüsen sowie Wischwasserschläuchen	875	175,—	●	●	●	●	●	●	●	●	●	●	●	●
<b>Spiegel-Paket</b> Bestehend aus Innen- und Außenspiegel fahrerseitig automatisch abblendend, Außenspiegel links und rechts elektrisch anklappbar mit Einparkstellung rechts.	P49	470,—	●	●	●	●	●	●	●	●	●	●	●	●



# Serien- und Sonderausstattung.

## Exterieur Offen fahren

		Code	Preis Euro exkl. NoVA u. MwSt.	C 220 d	C 220 d 4MATIC	C 250 d	C 180	C 200	C 200 4MATIC	C 250	C 300	C 400 4MATIC	Mercedes-AMG C 43 4MATIC	Mercedes-AMG C 63	Mercedes-AMG C 63 S
<b>Stoffverdeck schwarz</b>		740	—,—	S	S	S	S	S	S	S	S	S	S	S	S
<b>Stoffverdeck schwarz</b> inklusive Stoff-Akustikverdeck mit erhöhtem Klima- und Geräuschkomfort		740 +6U1	260,—	●	●	●	●	●	●	●	●	●	●	●	●
<b>Stoffverdeck dunkelbraun</b> inklusive Stoff-Akustikverdeck mit erhöhtem Klima- und Geräuschkomfort		741 +6U1	260,—	●	●	●	●	●	●	●	●	●	●	●	●
<b>Stoffverdeck dunkelrot</b> inklusive Stoff-Akustikverdeck mit erhöhtem Klima- und Geräuschkomfort		742 +6U1	260,—	●	●	●	●	●	●	●	●	●	●	●	●
<b>Stoffverdeck dunkelblau</b> inklusive Stoff-Akustikverdeck mit erhöhtem Klima- und Geräuschkomfort		744 +6U1	260,—	●	●	●	●	●	●	●	●	●	●	●	●
<b>Windschott</b> faltbar inklusive Schutzhülle zur Montage hinter den Vordersitzen		285	310,—	●	●	●	●	●	●	●	●	●	●	●	●

● lieferbar gegen Mehrpreis

○ als Sonderausstattung ohne Mehrpreis lieferbar

S Serienausstattung

— nicht lieferbar

Abbildungen können Sonderausstattungen beinhalten.

# Serien- und Sonderausstattung.

## Exterieur Offen fahren

	Code	Preis Euro exkl. NoVA u. MwSt.	C 220 d	C 220 d 4MATIC	C 250 d	C 180	C 200	C 200 4MATIC	C 250	C 300	C 400 4MATIC	Mercedes-AMG C 43 4MATIC	Mercedes-AMG C 63	Mercedes-AMG C 63 S
<b>AIRCAP</b> Automatisches Windschott zur Zugluftreduzierung für bis zu 4 Personen inklusive AIRCAP Bedienungsschalter in der Mittelkonsole zur Aktivierung und Deaktivierung Nicht in Verbindung mit Windschott (285)	288	720,—	●	●	●	●	●	●	●	●	●	●	●	●
<b>AIRSCARF</b> Kopfraumheizung für Fahrer und Beifahrer Nicht mit AMG Performance Sitze (555) Nur mit Sitzheizung für Fahrer und Beifahrer (873) oder Sitzklimatisierung für Fahrer und Beifahrer (401)	403	480,—	●	●	●	●	●	●	●	●	●	●	●	●
<b>Cabriolet Komfort-Paket</b> Bestehend aus AIRSCARF Kopfraumheizung vorne (403), AIRCAP zur Zugluftregulierung (288) und manueller Restkofferraum-Abtrennung. Nicht mit AMG Performance Sitze (555) oder Windschott (285) Nur mit Sitzheizung für Fahrer und Beifahrer (873) oder Sitzklimatisierung für Fahrer und Beifahrer (401)	P50	1.095,—	●	●	●	●	●	●	●	●	●	●	●	●

# Serien- und Sonderausstattung.

Exterieur																		
Anhängervorrichtung	Code	Preis Euro exkl. NoVA u. MwSt.	C 220 d	C 220 d 4MATIC	C 250 d	C 180	C 200	C 200 4MATIC	C 250	C 300	C 400 4MATIC	Mercedes-AMG C 43 4MATIC	Mercedes-AMG C 63	Mercedes-AMG C 63 S				
Anhängervorrichtung mit ESP® Anhängerstabilisierung und elektrischer Entriegelung	550	875,—	●	●	●	●	●	●	●	●	●	●	-	-				
Anbauteile																		
Wegfall Typenkennzeichen auf Kofferraumdeckel	260	—,—	○	○	○	○	○	○	○	○	○	○	○	○				

# Serien- und Sonderausstattung.

## Exterieur Räder

	Code	Preis Euro exkl. NoVA u. MwSt.	C 220 d	C 220 d 4MATIC	C 250 d	C 180	C 200	C 200 4MATIC	C 250	C 300	C 400 4MATIC	Mercedes-AMG C 43 4MATIC	Mercedes-AMG C 63	Mercedes-AMG C 63 S
<b>Reifendruckkontrolle</b>	475	—,—	S	S	S	S	S	S	S	S	S	S	S	S
<b>TIREFIT</b> mit Reifenfüllkompressor. Als schnelle Übergangslösung bei einem Reifendefekt ermöglicht das Reifendichtmittel TIREFIT die Weiterfahrt bis zur nächsten Werkstatt. Es wird mit Hilfe des im Kofferraum platzierten Reifenfüllkompressors in den platten Reifen gefüllt und dichtet Löcher im Reifen ab. Nicht mit Reifen mit Notlaufeigenschaften (R66)		B51	50,—	●	●	●	●	●	●	●	●	●	●	●
<b>Winterreifen M+S 4-fach</b> Anstelle Sommerreifen. Die M+S-Haftreifen sind werksseitig anstelle der serienmäßigen Sommerreifen am Fahrzeug montiert. Nicht in Verbindung mit 48,3 cm (19") Rädern Die Abbildung zeigt (25R)		645	165,—	●	●	●	●	●	●	●	●	●	-	-
<b>Reifen mit Notlaufeigenschaften</b> Bei einer Reifenpanne müssen Reifen mit Notlaufeigenschaften nicht sofort gewechselt werden. Eine Weiterfahrt ist ohne große Komforteinbußen möglich – je nach Beladung bis zu 80 km/h. Nicht in Verbindung mit TIREFIT (B51)		R66												
Mit Leichtmetallrädern 665, 788, R17, R90, R97		—,—	○	○	○	○	○	○	○	○	○	-	-	-
Mit Leichtmetallrädern 08R, 22R, 25R, 604, 605, 606, 644, 782, 792, R09, R11, R32, R48		290,—	●	●	●	●	●	●	●	●	●	-	-	-

# Serien- und Sonderausstattung.

## Interieur

### Instrumententafel und Bordkanten der Türen in Ledernachbildung ARTICO

in Schwarz mit Kontrastziehrnähten

Nur mit AMG Line Interieur (P29)

oder mit Serienausstattung Interieur (P75) in Verbindung mit designo Interieur bengalrot / schwarz (P62)



Code

U09

Preis Euro  
exkl. NoVA  
u. MwSt.

470,—

C 220 d

C 220 d 4MATIC

C 250 d

C 180

C 200

C 200 4MATIC

C 250

C 300

C 400 4MATIC

Mercedes-AMG C 43  
4MATIC

Mercedes-AMG C 63

Mercedes-AMG C 63 S

●

●

●

●

●

●

●

●

S

S

S

### Analoguhr

Für Mercedes-AMG C 63 und C 63 S spezifische Analoguhr im IWC-Design

Enthalten in AMG Zierelemente Carbon / Aluminium mit Längsschliff hell (H73) oder AMG Zierelemente

Glasfaser silber matt (H84). Bei Mercedes-AMG C 63 und C 63 S auch enthalten in Zierelemente Holz Esche schwarz

offenporig (736) und in Zierelemente Holz Linde linestructure braun glänzend (H07)

Nur mit Automatikgetriebe (421/427) in Verbindung mit Radio Audio 20 CD (522) oder COMAND Online (531)



246

50,—

●

●

●

●

●

●

●

●



●

○

○

# Serien- und Sonderausstattung.

## Interieur Sitze

	Code	Preis Euro exkl. NoVA u. MwSt.	C 220 d	C 220 d 4MATIC	C 250 d	C 180	C 200	C 200 4MATIC	C 250	C 300	C 400 4MATIC	Mercedes-AMG C 43 4MATIC	Mercedes-AMG C 63	Mercedes-AMG C 63 S
<b>Cabriolet-Sitzanlage</b> mit integrierten Kopfstützen und Einzelsitzen im Fond 		—,—	S	S	S	S	S	S	S	S	S	S	S	S
<b>Gurtbringer</b> automatisch für Fahrer und Beifahrer mit Bedientaste an der Mittelkonsole 	U02	—,—	S	S	S	S	S	S	S	S	S	S	S	S
<b>Sitzkomfort-Paket</b> Bestehend aus elektro-pneumatischer 4-Wege-Lordosenstütze mit Bedienelement am Sitz, elektrischer Sitzkissenneigungsverstellung, elektrischer Höhenverstellung, elektrischer Lehnenverstellung, mechanischer Sitzkissentieftenverstellung um 6 cm, mechanischer Längsverstellung, mechanischer Kopfstützenverstellung. Nicht mit Fahrersitz elektrisch einstellbar mit Memory-Funktion (275) und nicht mit Beifahrersitz elektrisch einstellbar mit Memory-Funktion (242) und nicht mit der Polsterung Leder schwarz (241A). Für AMG-Typen nur in Verbindung mit Sitzheizung für Fahrer und Beifahrer (873) und mit den Seriensitzen	P65	210,—	●	●	●	●	●	●	●	●	●	●	●	●
<b>Sitzheizung für Fahrer und Beifahrer</b> Nicht mit Sitzklimatisierung für Fahrer und Beifahrer (401)	873	340,—	●	●	●	●	●	●	●	●	●	●	●	●
<b>Fahrersitz elektrisch einstellbar mit Memory-Funktion</b> inklusive Außenspiegel mit Einparkstellung, Sitzkomfort-Paket für Fahrer Nur mit Spiegel-Paket (P49) und Beifahrersitz elektrisch einstellbar mit Memory-Funktion (242). Nicht mit Sitzkomfort-Paket (P65) oder mit Polsterung Ledernachbildung ARTICO / Mikrofaser DINAMICA schwarz (611A, 621A, 641A). Für Mercedes-AMG C 63 und Mercedes-AMG C 63 S inklusive elektrischer Lenksäulenverstellung. 	275	770,— 835,—	● —	— ●	— ●	● —	● —	— ●	— ●	— ●	— ●	— ●	— ●	— ●
<b>In Verbindung mit 9G-TRONIC (421)</b>		835,—	●	—	—	●	●	—	—	—	—	—	—	—
<b>In Verbindung mit AMG Performance Sitze für Fahrer und Beifahrer (555)</b>		1.045,—	—	—	—	—	—	—	—	—	—	●	●	●



# Serien- und Sonderausstattung.

## Interieur Sitze

	Code	Preis Euro exkl. NoVA u. MwSt.	C 220 d	C 220 d 4MATIC	C 250 d	C 180	C 200	C 200 4MATIC	C 250	C 300	C 400 4MATIC	Mercedes-AMG C 43 4MATIC	Mercedes-AMG C 63	Mercedes-AMG C 63 S
<b>Sitzklimatisierung für Fahrer und Beifahrer</b> inklusive Sitzheizung und Sitzbelüftung Nur mit Polsterung Leder oder designo Interieur bengalrot / schwarz (P62). Nicht mit AMG Performance Sitze (555) Für Mercedes-AMG C 63 und Mercedes-AMG C 63 S nur mit Fahrersitz elektrisch einstellbar mit Memory-Funktion (275). Für den Mercedes-AMG C 43 4MATIC nur mit Fahrersitz elektrisch einstellbar mit Memory-Funktion (275) und Polsterung Leder schwarz (241)	401	1.125,—	●	●	●	●	●	●	●	●	●	●	●	●
<b>Beifahrersitz elektrisch einstellbar mit Memory-Funktion</b> Nur in Verbindung mit Fahrersitz elektrisch einstellbar mit Memory-Funktion (275) Nicht mit Sitzkomfort-Paket (P65)	242	520,—	●	●	●	●	●	●	●	●	●	●	●	●
<b>In Verbindung mit AMG Performance Sitze für Fahrer und Beifahrer (555)</b>		730,—	-	-	-	-	-	-	-	-	-	●	●	●
<b>Sicherheitsgurte in Kristallgrau</b> Nur in Verbindung mit Polsterung (101A, 118A, 201A, 218A, 301A, 651A) Bei AMG Modellen nur in Verbindung mit Polsterung (201A, 218A, 611A, 621A, 801A, 811A, 851A, 964A) Sicherheitsgurte in Schwarz mittels Abwahlcode (U17) ohne Mehrpreis möglich (beim AMG S-Modell nicht mit Polsterung 611A, 801A)	Y04	315,—	●	●	●	●	●	●	●	●	●	●	●	○
<b>In Verbindung mit Polsterfarben kristallgrau / schwarz (118A/218A)</b>		—,—	○	○	○	○	○	○	○	○	○	○	-	-
<b>Sicherheitsgurte in Rot</b> Nur mit AMG Line Interieur (P29) und Polsterung (101A/201A/241A/641A/651A) oder mit Serienausstattung Interieur (P75) und Polsterung (101A/201A/301A) oder mit AMG-Paket Interieur (P86) und Polsterung (611A/621A/801A/811A/851A) Bei Mercedes-AMG C 43 4MATIC ohne Mehrpreis mit Polsterung (241A oder 641A)	Y05	315,—	●	●	●	●	●	●	●	●	●	○	●	●
<b>Fußraum</b>  <b>Fußmatten Velours</b> in Ausstattungsfarbe Nicht mit AMG Line Interieur (P29)	U12	85,—	●	●	●	●	●	●	●	●	●	-	-	-



# Serien- und Sonderausstattung.

## Interieur Klimatisierung

	Code	Preis Euro exkl. NoVA u. MwSt.	C 220 d	C 220 d 4MATIC	C 250 d	C 180	C 200	C 200 4MATIC	C 250	C 300	C 400 4MATIC	Mercedes-AMG C 43 4MATIC	Mercedes-AMG C 63	Mercedes-AMG C 63 S
<b>Klimatisierungsautomatik THERMATIC</b> mit 1 Klimazone 	579	—,—	-	-	-	S	-	-	-	-	-	-	-	-
<b>Klimatisierungsautomatik THERMATIC</b> mit 2 Klimazonen, Temperatur für Fahrer und Beifahrer getrennt regulierbar, Feinstaub-Aktivkohlefilter zur Staub- und Geruchsreduktion, Umluftschalter mit Komfortfunktion, Sonnen- und Taupunktsensor sowie Fondraumbelüftungsdüsen Enthalten in COMAND Online (531) 	580	260,—	S	S	S	●	S	S	S	S	S	S	S	S
<b>AIR-BALANCE Paket</b> Bestehend aus Ionisator im Seitendüsenkanal, verbessertes Filtersystem zwischen Ansaugbereich und Luftverteilsystem des Klimageräts. 	P21	210,—	●	●	●	●	●	●	●	●	●	●	●	●

# Serien- und Sonderausstattung.

## Interieur Ablagen

### Ablage-Paket

Bestehend aus Netz auf dem Gepäckraumboden, Klappbox unter Ladeboden, Mulde inklusive Ablageschale rechts im Gepäckraum, 2 gerollte Warnwesten in den Ablagen der vorderen Türverkleidungen, Doppelcupholder in der Mittelkonsole für 2 x 500 ml (nur in Verbindung mit: 6-Gang Schaltgetriebe), Doppelcupholder in der Mittelkonsole für 2 x 750 ml (nur in Verbindung mit Automatikgetriebe), Gepäcknetz im Beifahrerfußraum.







Mit AMG Interieur (P86) Entfall Klappbox

### Aschenbechereinsätze vorn und hinten in den Ablagefächern sowie Zigarettenanzünder vorn

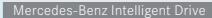
Code	Preis Euro exkl. NoVA u. MwSt.	C 220 d	C 220 d 4MATIC	C 250 d	C 180	C 200	C 200 4MATIC	C 250	C 300	C 400 4MATIC	Mercedes-AMG C 43 4MATIC	Mercedes-AMG C 63	Mercedes-AMG C 63 S
30P	80,—	●	●	●	●	●	●	●	●	●	●	●	●
301	45,—	●	●	●	●	●	●	●	●	●	●	●	●

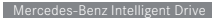
# Serien- und Sonderausstattung.

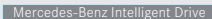
## Sicherheit und Assistenzsysteme

	Code	Preis Euro exkl. NoVA u. MwSt.	C 220 d	C 220 d 4MATIC	C 250 d	C 180	C 200	C 200 4MATIC	C 250	C 300	C 400 4MATIC	Mercedes-AMG C 43 4MATIC	Mercedes-AMG C 63	Mercedes-AMG C 63 S
<b>COLLISION PREVENTION ASSIST PLUS</b> Kollisionswarnung inklusive Adaptivem Bremsassistenten und autonomer Teilbremsung zur Kollisionsminderung oder -verhinderung	258	—,—	S	S	S	S	S	S	S	S	S	S	S	S
 														
<b>Airbags</b> Airbags und Sidebags für Fahrer und Beifahrer (kombinierter Thorax-/Pelvisbag), Windowbags, Kneebag für Fahrer, Headbags in den Türen		—,—	S	S	S	S	S	S	S	S	S	S	S	S
<b>Automatische Beifahrerairbag-Abschaltung</b>	U10	—,—	S	S	S	S	S	S	S	S	S	S	S	S
<b>Fahrassistenz-Paket Plus</b> Bestehend aus DISTRONIC PLUS mit Lenk-Assistent und Stop & Go Pilot (233), BAS PLUS mit Kreuzungs-Assistent (268), PRE-SAFE® Bremse mit Fußgängererkennung (300), Aktiver Totwinkel-Assistent (237), Aktiver Spurhalte-Assistent (238), PRE-SAFE® PLUS (271). Nur mit Spiegel-Paket (P49) Nicht mit TEMPOMAT (440)	23P	2.190,—	●	●	●	●	●	●	●	●	●	●	●	●
 														
<b>DISTRONIC PLUS</b> Abstandsregeltempomat inklusive COLLISION PREVENTION ASSIST PLUS und Stop & Go Pilot Nicht mit Fahrassistenz-Paket Plus (23P), TEMPOMAT (440) Nur mit Automatikgetriebe (421/427)	239	1.005,—	●	●	●	●	●	●	●	●	●	●	●	●
 														
<b>Fondsicherheits-Paket</b> Bestehend aus Sidebags im Fond links und rechts sowie adaptiven Gurtkraftbegrenzern an den äußeren Fondsitzen.	298	355,—	●	●	●	●	●	●	●	●	●	●	●	●

# Serien- und Sonderausstattung.

## Sicherheit und Assistenzsysteme

	Code	Preis Euro exkl. NoVA u. MwSt.	C 220 d	C 220 d 4MATIC	C 250 d	C 180	C 200	C 200 4MATIC	C 250	C 300	C 400 4MATIC	Mercedes-AMG C 43 4MATIC	Mercedes-AMG C 63	Mercedes-AMG C 63 S
<b>PRE-SAFE® System</b> als präventiver Insassenschutz. Enthalten im Fahrassistenz-Paket Plus (23P)	299	345,—	●	●	●	●	●	●	●	●	●	●	●	●
<b>Spur-Paket</b> Bestehend aus Spurhalte-Assistent und Totwinkel-Assistent. Nur mit Spiegel-Paket (P49) Nicht mit Fahrassistenz-Paket Plus (23P)	22P	815,—	●	●	●	●	●	●	●	●	●	●	●	●
<b>Totwinkel-Assistent</b> Enthalten in Spur-Paket (22P) Nur mit Spiegel-Paket (P49) Nicht mit Fahrassistenz-Paket Plus (23P)	234	470,—	●	●	●	●	●	●	●	●	●	●	●	●
<b>Feuerlöscher</b> montiert vorn am Fahrersitz	682	115,—	●	●	●	●	●	●	●	●	●	●	●	●



# Serien- und Sonderausstattung.

## Parken und Rangieren

	Code	Preis Euro exkl. NoVA u. MwSt.	C 220 d	C 220 d 4MATIC	C 250 d	C 180	C 200	C 200 4MATIC	C 250	C 300	C 400 4MATIC	Mercedes-AMG C 43 4MATIC	Mercedes-AMG C 63	Mercedes-AMG C 63 S
<b>Aktiver Park-Assistent mit PARKTRONIC</b> Enthalten in Park-Paket (P44) In Verbindung mit Rückfahrkamera (218) oder 360°-Kamera (501) nur mit Park-Paket (P44)	235	760,—	●	●	●	●	●	●	●	●	●	●	●	●
<b>Rückfahrkamera</b> mit dynamischen Hilfslinien Enthalten in Park-Paket (P44) Nur mit Audio 20 CD (522) oder COMAND Online (531)	218	415,—	●	●	●	●	●	●	●	●	●	●	●	●
<b>Park-Paket</b> Bestehend aus insgesamt 12 Ultraschallsensoren: jeweils 4 vorne und 2 seitlich im Front- und Heckstoßfänger platziert, optische Anzeige auf der Instrumententafel und zwischen den Fondsitzen. Ein-/Aus-Schalter für die PARKTRONIC auf der Mittelkonsole, Lautsprecher für akustisches Signal, Rückfahrkamera. Nur mit Audio 20 CD (522) oder COMAND Online (531)	P44+218	1.075,—	●	●	●	●	●	●	●	●	●	●	●	●
	<b>Mit 360°-Kamera (501) anstelle von Rückfahrkamera (218)</b>	P44+501	1.410,—	●	●	●	●	●	●	●	●	●	●	●



# Serien- und Sonderausstattung.

## Infotainment, Navigation und Kommunikation

	Code	Preis Euro exkl. NoVA u. MwSt.	C 220 d	C 220 d 4MATIC	C 250 d	C 180	C 200	C 200 4MATIC	C 250	C 300	C 400 4MATIC	Mercedes-AMG C 43 4MATIC	Mercedes-AMG C 63	Mercedes-AMG C 63 S
<b>Audio 20 USB</b> Multimediasystem mit hochauflösendem und farbigem 7-Zoll-Media-Display, zentralem Bedienelement auf der Mittelkonsole, Radio mit Doppel-Tuner und Verkehrsfunkdecoder (TP/TA), 2 USB-Anschlüsse in der Mittelarmlehne für externe Audiogeräte und Datenträger (iPod®, iPhone®-fähig, Zugriff über Fahrzeugbedienkonzept), Bluetooth® Schnittstelle mit HD-Voice-fähiger Freisprechfunktion und Audio Streaming zum Abspielen von Musikdateien, Cover Flow und Cover Art zur Darstellung der Albumcover, SMS Anzeigefunktion, Internetfähigkeit Voraussichtlich lieferbar ab Dezember 2016	520	—,—	S	S	S	S	S	S	S	S	S	S	S	S
<b>Mercedes-Benz Notrufsystem</b>	351	—,—	S	S	S	S	S	S	S	S	S	S	S	S
<b>Kommunikationsmodul (UMTS) für die Nutzung von Mercedes me connect Diensten</b> Vorbereitung für die Nutzung von Mercedes me connect Diensten	360	—,—	S	S	S	S	S	S	S	S	S	S	S	S
<b>Audio 20 CD</b> Multimediasystem mit hochauflösendem und farbigem 7-Zoll-Media-Display, zentralem Bedienelement auf der Mittelkonsole, Radio mit Doppel-Tuner und Verkehrsfunkdecoder (TP/TA), CD-Laufwerk (MP3, WMA, AAC, WAV-fähig), 2 USB-Anschlüsse in der Mittelarmlehne für externe Audiogeräte und Datenträger (iPod®, iPhone®-fähig, Zugriff über Fahrzeugbedienkonzept), Bluetooth® Schnittstelle mit HD-Voice-fähiger Freisprechfunktion und Audio Streaming zum Abspielen von Musikdateien, Cover Flow und Cover Art zur Darstellung der Albumcover, SMS Anzeigefunktion, Internetfähigkeit	522	105,—	●	●	●	●	●	●	●	●	●	●	●	●
<b>Touchpad</b> mit Controller zur komfortablen Bedienung des Multimediasystems Enthalten in COMAND Online (531) Nicht mit Audio 20 USB (520)	448	115,—	●	●	●	●	●	●	●	●	●	●	●	●
<b>Vorrüstung für Garmin® MAP PILOT</b> inklusive Live Traffic Information Nur mit Audio 20 CD (522)	355	365,—	●	●	●	●	●	●	●	●	●	●	●	●

● lieferbar gegen Mehrpreis

○ als Sonderausstattung ohne Mehrpreis lieferbar

S Serienausstattung

— nicht lieferbar

Abbildungen können Sonderausstattungen beinhalten.

# Serien- und Sonderausstattung.

## Infotainment, Navigation und Kommunikation



	Code	Preis Euro exkl. NoVA u. MwSt.	C 220 d	C 220 d 4MATIC	C 250 d	C 180	C 200	C 200 4MATIC	C 250	C 300	C 400 4MATIC	Mercedes-AMG C 43 4MATIC	Mercedes-AMG C 63	Mercedes-AMG C 63 S
<b>Digitales Radio (DAB)</b> für die Standards DAB, DMB und DAB+ Nur mit Audio 20 CD (522) und Touchpad (448) oder COMAND Online (531)	537	430,—	●	●	●	●	●	●	●	●	●	●	●	●
<b>Garmin® MAP PILOT</b> erweitert das Audio 20 CD zu einem vollwertigen Garmin® Navigationssystem, Navigationssoftware und Kartendatensätze auf einer SD-Speicherkarte, einfache Bedienung über Controller sowie Spracherkennung, Kartenanzeige im Look-and-Feel von Garmin® über das Media-Display mit zusätzlichen Navigationshinweisen im Multifunktionsdisplay im Kombiinstrument, Ausgabe akustischer Anweisungen über die im Fahrzeug integrierten Lautsprecher, unkomplizierte Software- und Kartenupdates über das Internet. Nur mit Audio 20 CD (522) und Vorrüstung für Garmin® MAP PILOT (355)	357	520,—	●	●	●	●	●	●	●	●	●	●	●	●
<b>COMAND Online</b> Hochauflösendes und farbiges Media-Display mit einer Displaydiagonalen von 21,3 cm (8,4"). Schnelle Festplatten-Navigation für die digitalisierten Gebiete Europas, 3D-Navigation mit topografischer Kartendarstellung sowie fotorealistischen 3D-Gebäuden und 3D-Kartenrotationen. Anzeige von NASA-Satellitenbildern. Drei Jahre kostenfreie Navigations-Updates für Kartendaten (ab Erstzulassung, fahrzeugbezogen). 3 Jahre kostenfreie Nutzung von automatischer Stauberücksichtigung durch aktuelle und genaue „Live Traffic Information“ Verkehrsdaten, Fahrspurempfehlung sowie Abfahren vordefinierter Routen, Mercedes-Benz Notruf, Möglichkeit zur freien Nutzung der integrierten Mercedes-Benz Apps sowie zum Aufrufen von Internetseiten. Integrierte WLAN-Hotspotfunktionalität zur Nutzung WLAN-fähiger Endgeräte im Fahrzeug (Internet-Nutzung über WLAN setzt Mobiltelefon voraus), Sprachbediensystem LINGUATRONIC für Audio, Telefon, Navigation, Musiksuche, Bluetooth®-Schnittstelle mit Freisprechfunktion, SMS-/E-Mail-Schreib- und Lesefunktion und Bluetooth®-Audio Streaming für Musikübertragung, Radio mit Doppel-Tuner, CD/DVD-Laufwerk, zwei USB-Schnittstellen (in der Mittelkonsole), Steckplatz für SDHC-Speicherkarten. Coverflow-Anzeige, DVD Video, Picture Viewer für Fotos von SD-Karten oder USB-Massenspeichergeräten, Song Tagging, „Play More Like This“. Fahrzeugbezogene, Digitale Betriebsanleitung inklusive Animationen. Touchpad, 20 frei belegbare Favoritenfunktionen. Bedienung von Fahrzeugfunktionen sowie Anzeige von Hybrid- und Verbrauchsinformationen Nähere Informationen zu Verfügbarkeiten, Laufzeiten und Folgekosten der Online-Dienste entnehmen Sie den Mercedes me connect Seiten bzw. online unter <a href="https://me.mercedes-benz.com">https://me.mercedes-benz.com</a>	531+815	2.920,—	●	●	●	●	●	●	●	●	●	●	●	●



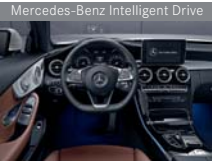

# Serien- und Sonderausstattung.

## Infotainment, Navigation und Kommunikation

	Code	Preis Euro exkl. NoVA u. MwSt.	C 220 d	C 220 d 4MATIC	C 250 d	C 180	C 200	C 200 4MATIC	C 250	C 300	C 400 4MATIC	Mercedes-AMG C 43 4MATIC	Mercedes-AMG C 63	Mercedes-AMG C 63 S
<b>COMAND Online mit DVD-Wechsler, 6-fach</b> Funktionen analog COMAND Online (531+815)	531+814	3.235,—	●	●	●	●	●	●	●	●	●	●	●	●
<b>Head-up-Display</b> mit Anzeige von Inhalten zu Geschwindigkeit und je nach Ausstattung zu Tempolimits, Navigation sowie Assistenzsystemen, bei AMG Fahrzeugen spezifische Anzeige im Head-up-Display inkl. RACETIMER und Hochschaltanzeige Beim C 180 nur mit Klimatisierungsautomatik THERMATIC mit 2 Klimazonen (580)	463	1.035,—	●	●	●	●	●	●	●	●	●	●	●	●
														
<b>Burmester® Surround-Soundsystem</b> mit 13 Lautsprechern, einem 9-Kanal-DSP-Verstärker und insgesamt 590 W Systemleistung Nur mit Audio 20 CD (522) oder COMAND Online (531)	810	810,—	●	●	●	●	●	●	●	●	●	●	●	●
														
<b>Universal-Telefonie-Paket</b> Bestehend aus Antennenverstärker Bluetooth® Verbindung zum Multimediasystem, Freisprechanlage, LTE-fähige Antenne, Mikrofon, Steckkontakt im Ablagefach der Armlehne, Lightning- und Micro-USB-Ladekabel, Abdeckkappe auf Steckkontakt, universelle Smartphone-Aufnahmeschale. Enthalten in Auto-Telefonie (379)	386	415,—	●	●	●	●	●	●	●	●	●	●	●	●
														
<b>Auto-Telefonie</b> für optimale Telefonie und Internetkonnektivität, mit SIM-Kartenleser und Bluetooth® Protokoll SAP (SIM Access Profile)	379	730,—	●	●	●	●	●	●	●	●	●	●	●	●

# Serien- und Sonderausstattung.

## Infotainment, Navigation und Kommunikation

	Code	Preis Euro exkl. NoVA u. MwSt.	C 220 d	C 220 d 4MATIC	C 250 d	C 180	C 200	C 200 4MATIC	C 250	C 300	C 400 4MATIC	Mercedes-AMG C 43 4MATIC	Mercedes-AMG C 63	Mercedes-AMG C 63 S
<b>Media Interface Kabel Kit</b> für universelle Schnittstelle in der Mittelkonsole bestehend aus: Mikro-USB, iPod® Dock und iPod® Lightning Kabel	518	50,—	●	●	●	●	●	●	●	●	●	●	●	●
<b>Remote Online</b> Technische Vorbereitung für die Nutzung von Mercedes me connect Diensten wie zum Beispiel Fernabfrage, Fahrzeugstatus, Fahrzeugortung usw. über Smartphone möglich	11U	—,—	S	S	S	S	S	S	S	S	S	S	S	S

# Serien- und Sonderausstattung.

## Technik

**Kraftstofftank**  
mit größerem Volumen 66 l

Code

Preis Euro  
exkl. NoVA  
u. MwSt.

	C 220 d	C 220 d 4MATIC	C 250 d	C 180	C 200	C 200 4MATIC	C 250	C 300	C 400 4MATIC	Mercedes-AMG C 43 4MATIC	Mercedes-AMG C 63	Mercedes-AMG C 63 S
916	●	●	●	●	●	●	●	S	S	S	S	S

## Antrieb

**6-Gang-Schaltgetriebe**



425

—,—

S	-	-	S	S	-	-	-	-	-	-	-	-
---	---	---	---	---	---	---	---	---	---	---	---	---

**9G-TRONIC**

inklusive DIRECT SELECT Wählhebel und DIRECT SELECT Lenkradschalt paddles.  
Bei Mercedes-AMG C 43 4MATIC mit verkürzten Schaltzeiten



421

2.190,—

●	S	S	●	●	S	S	S	S	S	S	-	-
---	---	---	---	---	---	---	---	---	---	---	---	---

**TEMPOMAT**

mit variabler Geschwindigkeitsbegrenzung SPEEDTRONIC und HOLD-Funktion  
Enthalten in 9G-TRONIC (421)  
Nicht mit Fahrassistenten-Paket Plus (23P) oder DISTRONIC PLUS (239)

440

280,—

●	S	S	●	●	S	S	S	S	S	S	S	S
---	---	---	---	---	---	---	---	---	---	---	---	---

**Technischer Unterschutz**

481

115,—

●	●	●	●	●	●	●	●	●	●	●	-	-
---	---	---	---	---	---	---	---	---	---	---	---	---

# Serien- und Sonderausstattung.

## Fahrwerk

### AIRMATIC Fahrdynamik-Paket

Bestehend aus AIRMATIC Luftfederung mit stufenloser Dämpfungsregelung, DYNAMIC SELECT Schalter mit 4 verschiedenen Fahrprogrammen (Anpassung von Parametern wie Motor, Getriebe, Fahrwerk, Lenkung, Klimaanlage oder ECO Start-Stopp-Funktion), Einstellung individueller Parameter über den Controller und das Konfigurationsmenü in der Headunit, Anzeige des gewählten Fahrprogramms im Kombiinstrument und der Headunit.

Nicht mit Sportfahrwerk (486) oder AGILITY CONTROL Fahrwerk mit selektiven Dämpfungssystem und Tieferlegung (677)

Nur mit Leichtmetallräder 08R, 22R, 25R, R11, R17, R24, R32, R48, R90, R97, 665, 782, 788, 792



### DYNAMIC SELECT

zur Auswahl der verschiedenen Fahrprogramme

Enthalten in AMG Line Interieur (P31) und im AIRMATIC Fahrdynamik-Paket (483) sowie bei 9G-TRONIC (421) Mercedes-AMG C 43 mit den Fahrprogrammen Eco, Comfort, Sport, Sport+ und Individual, inklusive AMG spezifischer Parametrisierung. Mercedes-AMG C 63 mit den AMG spezifischen Fahrprogrammen Comfort, Sport, Sport+ und Individual. Mercedes-AMG C 63 S mit den AMG spezifischen Fahrprogrammen Comfort, Sport, Sport+, Race und Individual



### AGILITY CONTROL Fahrwerk mit selektivem Dämpfungssystem und Tieferlegung

### Sportfahrwerk

mit Sport-Direktlenkung

Enthalten in AMG Line Exterieur (P31)

Nicht in Verbindung mit AIRMATIC Fahrdynamik-Paket (483); Komfort-Direktlenkung mit geschwindigkeitsabhängiger Lenkkraftunterstützung und variabler Lenkübersetzung (213)

Nur mit Leichtmetallräder 22R, R09, R17, R32, R97, 665, 782, 788, 792

### Sport-Abgasanlage

mit zwei Endrohrblenden



Code	Preis Euro exkl. NoVA u. MwSt.	C 220 d	C 220 d 4MATIC	C 250 d	C 180	C 200	C 200 4MATIC	C 250	C 300	C 400 4MATIC	Mercedes-AMG C 43 4MATIC	Mercedes-AMG C 63	Mercedes-AMG C 63 S
483	1.240,—	●	●	●	●	●	●	●	●	●	-	-	-
B59	105,—	●	S	S	●	●	S	S	S	S	S	S	S
677	—,—	S	S	S	S	S	S	S	S	S	-	-	-
486	355,—	●	●	●	●	●	●	●	●	●	-	-	-
U21	365,—	-	-	-	-	-	-	-	●	-	S	-	-
	470,—	-	-	-	-	-	-	-	-	●	S	-	-

# Serien- und Sonderausstattung.

## Lenkung

### Komfort-Direktlenkung

mit geschwindigkeitsabhängiger Lenkkraftunterstützung und variabler Lenkübersetzung

Enthalten im Fahrassistenz-Paket Plus (23P) oder AIRMATIC Fahrdynamik-Paket (483)

Nicht mit Sportfahrwerk (486)

Code

Preis Euro  
exkl. NoVA  
u. MwSt.

	C 220 d	C 220 d 4MATIC	C 250 d	C 180	C 200	C 200 4MATIC	C 250	C 300	C 400 4MATIC	Mercedes-AMG C 43 4MATIC	Mercedes-AMG C 63	Mercedes-AMG C 63 S
213	210,—	●	-	●	●	●	-	●	●	-	-	-

● lieferbar gegen Mehrpreis

○ als Sonderausstattung ohne Mehrpreis lieferbar

S Serienausstattung

- nicht lieferbar

Abbildungen können Sonderausstattungen beinhalten.

# Mercedes-AMG.



## Mercedes-AMG

Mercedes-AMG C 43 Exterieur	47
Mercedes-AMG C 43 Interieur	49
Mercedes-AMG C 63 Exterieur	52
Mercedes-AMG C 63 Interieur	54
Sondermodell Mercedes-AMG C 63 Edition 1	57
AMG Technik / AMG Performance Studio	59
Zierelemente	64
Lacke	65
Kombinationsmöglichkeiten für Polster, Lacke, Verdeckstoffe und Zierelemente	66

# Mercedes-AMG C 43 4MATIC.

## Mercedes-AMG C 43 Exterieur

Elemente des Mercedes-AMG Exterieur: AMG Styling (772) bestehend aus AMG Frontschürze mit sportlich markanten Lufteinlässen mit Rautengitter und Zierelement in Silberchrom; AMG Seitenschwellerverkleidungen; AMG Heckschürze in Diffusoroptik mit Einsatz in Iridiumsilber matt; Diamantgrill mit integriertem Mercedes Stern und einer Lamelle in Schwarz hochglanz mit Chromeinlegern und AMG Schriftzug, Pins in Chrom, BITURBO 4MATIC Plakette auf vorderen Kotflügeln; 45,7 cm (18") AMG Leichtmetallräder im 5-Speichen-Design, schwarz hochglanz lackiert und glanzgedreht mit VA 225/45 R 18 auf 7,5 J x 18 ET33, HA 245/40 R 18 auf 8,5 J x 18 ET49 (661); AMG Abrisskante in Wagenfarbe; zwei Endrohrblenden im Doppelendrohrdesign; Bordkantenzierstäbe und Fenstereinfassungen in Aluminium matt; Blende an den B-Säulen und Steg an den Fondseitenfenstern in Schwarz glänzend; Bremsscheiben vorn gelocht; Bremssättel vorn mit AMG Schriftzug; Außenspiegel schwarz uni lackiert (in Schwarz metallic bei Außenlack schwarz metallic).



**45,7 cm (18") AMG Leichtmetallräder im 5-Speichen-Design**  
schwarz hochglänzend lackiert und glanzgedreht mit  
VA 225/45 R 18 auf 7,5 J x 18 H ET33 und HA 245/40 R 18 auf 8,5 J x 18 H ET49



**48,3 cm (19") AMG Leichtmetallräder im Vielspeichen-Design**  
titangrau lackiert und glanzgedreht mit  
VA 225/40 R 19 auf 7,5 J x 19 H ET33 und HA 255/35 R 19 auf 8,5 J x 19 H ET52



**48,3 cm (19") AMG Leichtmetallräder im Vielspeichen-Design**  
schwarz hochglänzend lackiert und glanzgedreht mit  
VA 225/40 R 19 auf 7,5 J x 19 H ET33 und HA 255/35 R 19 auf 8,5 J x 19 H ET52



Code  
Preis Euro  
exkl. NoVA  
u. MwSt.

Mercedes-AMG C 43  
4MATIC

P31 —,—

S

661 —,—

S

605 780,—

●

606 780,—

●

# Mercedes-AMG C 43 4MATIC.

## Mercedes-AMG C 43 Exterieur

**48,3 cm (19") AMG Leichtmetallräder im 5-Doppelspeichen-Design**  
 schwarz hochglänzend lackiert und glanzgedreht mit  
 VA 225/40 R 19 auf 7,5 J x 19 H ET33 und HA 255/35 R 19 auf 8,5 J x 19 H ET52



Code

Preis Euro  
 inkl. NoVA  
 u. MwSt.

Mercedes-AMG C 43  
 4MATIC

604

990,—



**48,3 cm (19") AMG Leichtmetallräder im 5-Doppelspeichen-Design**  
 titangrau lackiert und glanzgedreht mit  
 VA 225/40 R 19 auf 7,5 J x 19 H ET33 und HA 255/35 R 19 auf 8,5 J x 19 H ET52



644

990,—





# Mercedes-AMG C 43 4MATIC.

## Mercedes-AMG C 43 Interieur

Die Elemente des Mercedes-AMG Interieur: Sportsitze für Fahrer und Beifahrer mit AMG spezifischer Sitzgrafik; Polsterung in Ledernachbildung ARTICO / Mikrofaser DINAMICA schwarz mit Kontrastziernähten in Rot und AMG spezifischer Sitzgrafik; Multifunktions-Sportlenkrad in Leder Nappa schwarz mit 3-Speichen-Design, unten abgeflacht, im mittleren Griffbereich tief geprägt, mit Lenkradschaltpaddles und Lenkradblende in Silberchrom mit Kontrastziernähten in Rot; AMG spezifisches unteres Bedienfeld mit folgenden AMG spezifischen Tasten: M-Taste für Direktanwahl manueller Modus, Taste zur Verstellung des AMG Ride Control Sportfahrwerks, ESP-Taste; Instrumententafel und Bordkanten in Ledernachbildung ARTICO schwarz mit roten Kontrastziernähten; AMG Kombiinstrument mit zwei tubenförmigen Rundinstrumenten, 13,97 cm (5,5") großem farbigem Multifunktionsdisplay, AMG Hauptmenü inkl. Racetimer, 280 km/h-Skala im „Chequered Flag“-Design; Zierelemente Aluminium mit Längsschliff hell (739); AMG Sportpedalanlage aus gebürstetem Edelstahl mit schwarzen Gumminoppen; Türmittelfelder in Ledernachbildung ARTICO mit Kontrastziernähten in Rot; Armauflagen in den Türen und in der Mittelkonsole in Ledernachbildung ARTICO schwarz; Innenhimmel in Stoff schwarz; Fußmatten in Schwarz mit roter Paspel und „AMG“ Schriftzug; Rote Kontrastziernähte u.a. in den Sitzen und Türmittelfeldern, an der Instrumenten-Tafel und am Lenkrad; Sicherheitsgurte in designo Rot; AMG Einstiegsleisten unbeleuchtet.  
Ausstattung ist nur im Paket verfügbar



### Polster Ledernachbildung ARTICO / Mikrofaser DINAMICA schwarz

Inklusive Sicherheitsgurte in Rot (Y05)  
Sicherheitsgurte in Schwarz mittels Abwahlcode (U17) ohne Mehrpreis möglich  
Mit Fahrersitz elektrisch einstellbar mit Memory-Funktion (275) nur in Verbindung mit Sitzheizung für Fahrer und Beifahrer (873)

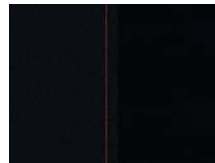

641

—,—

S

### Polster Leder schwarz, sonnenreflektierend

Inklusive Sicherheitsgurte in Rot (Y05)  
Sicherheitsgurte in Schwarz mittels Abwahlcode (U17) ohne Mehrpreis möglich  
Nur mit Sitzheizung für Fahrer und Beifahrer (873) oder Sitzklimatisierung für Fahrer und Beifahrer (401), nur mit Fahrersitz elektrisch einstellbar mit Memory-Funktion (275)

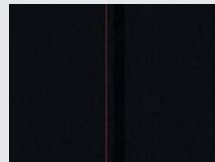

241

1.500,—





●

Code  
Preis Euro  
exkl. NoVA  
u. MwSt.

Mercedes-AMG C 43  
4MATIC

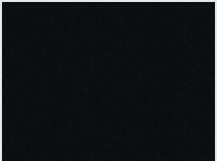

# Mercedes-AMG C 43 4MATIC.

## Mercedes-AMG C 43 Interieur

		Code	Preis Euro exkl. NoVA u. MwSt.	Mercedes-AMG C 43 4MATIC
<b>Polster Leder schwarz, sonnenreflektierend</b> Nicht mit AMG Performance Sitze (555)		201	1.500,—	●
<b>Polster Leder kristallgrau / schwarz, sonnenreflektierend</b> Inklusive Sicherheitsgurte in Kristallgrau (Y04) Sicherheitsgurte in Schwarz mittels Abwahlcode (U17) ohne Mehrpreis möglich Nicht mit AMG Performance Sitze (555)		218	1.500,—	●
<b>Polster Leder sattelbraun / schwarz, sonnenreflektierend</b> Nicht mit AMG Performance Sitze (555)		224	1.500,—	●
<b>Polster Leder porzellan / schwarz, sonnenreflektierend</b> Nicht mit AMG Performance Sitze (555)		225	1.500,—	●
<b>Polster Leder cranberryrot / schwarz, sonnenreflektierend</b> Nicht mit AMG Performance Sitze (555)		227	1.500,—	●

# Mercedes-AMG C 43 4MATIC.

## Mercedes-AMG C 43 Interieur

		Code	Preis Euro exkl. NoVA u. MwSt.	Mercedes-AMG C 43 4MATIC
Innenhimmel Stoff schwarz		51U	—,—	S
<b>Multifunktions-Sportlenkrad schwarz</b> mit 3-Speichen-Design, unten abgeflacht, im mittleren Griffbereich tief geprägt, mit Lenkradschalt paddles und Lenkradblende in Silberchrom mit Kontrastziernähten in Rot			—,—	S
<b>AMG Performance Lenkrad in Leder Nappa schwarz / Mikrofaser DINAMICA</b> im 3-Speichen-Design unten abgeflacht, 12 Uhr-Markierung und Ziernaht in Schwarz, Lenkradblende in Silberchrom mit „AMG“ Schriftzug und silberfarbenen Aluminium-Schalt paddles		281	575,—	●

# Mercedes-AMG C 63 / C 63 S.

## Mercedes-AMG C 63 Exterieur

Die Elemente des AMG Exterieurs: AMG Motorhaube mit Powerdomes; AMG Kotflügelverbreiterung; „V8 BITURBO“ Schriftzug auf den Kotflügeln vorn; LED High Performance-Scheinwerfer (632); AMG Kühlergrill mit Doppellamelle in Iridiumsilber matt und „AMG“ Schriftzug; AMG Abrisskante auf dem Kofferraumdeckel in Wagenfarbe; AMG Sport-Abgasanlage mit 2 verchromten Doppelendrohrblenden

### Mercedes-AMG C 63

AMG Frontschürze mit Frontsplitter und A-Wing in Wagenfarbe, Zierleiste A-Wing in Iridiumsilber matt und großen Kühllufteinlässen mit Flics in Schwarz zur zusätzlichen Führung der Kühlluftströme; AMG Seitenschwellerverkleidungen; AMG Heckschürze mit drei Diffusor-Finnen und Zierleiste in Hochglanzschwarz.

### Mercedes-AMG C 63 S

AMG Frontschürze mit Frontsplitter und A-Wing in Hochglanzschwarz; AMG Kühlergrill mit Doppellamelle in Silberchrom und „AMG“ Schriftzug; AMG Seitenschwellerverkleidungen mit Einlegern in Iridiumsilber matt; AMG Heckschürze mit drei Diffusor-Finnen und Zierleiste in Iridiumsilber matt; AMG Hochleistungs-Verbundbremsanlage mit Verbundbrems scheiben vorn und einteiligen Brems scheiben hinten sowie rot lackierten Bremssätteln mit „AMG“ Schriftzug.



**45,7 cm (18") AMG Leichtmetallräder im 10-Speichen-Design**  
 titangrau lackiert und glanzgedreht mit  
 VA 255/40 R 18 auf 9,0 J x 18 ET25 und HA 285/35 R 18 auf 10,5 J x 18 ET57







**48,3 cm (19") AMG Leichtmetallräder im 5-Doppelspeichen-Design**  
 titangrau lackiert und glanzgedreht mit  
 VA 255/35 R 19 auf 9,0 J x 19 ET25 und HA 285/30 R 19 auf 10,5 J x 19 ET57



	Code	Preis Euro exkl. NoVA u. MwSt.	Mercedes-AMG C 63	Mercedes-AMG C 63 S
Die Elemente des AMG Exterieurs: AMG Motorhaube mit Powerdomes; AMG Kotflügelverbreiterung; „V8 BITURBO“ Schriftzug auf den Kotflügeln vorn; LED High Performance-Scheinwerfer (632); AMG Kühlergrill mit Doppellamelle in Iridiumsilber matt und „AMG“ Schriftzug; AMG Abrisskante auf dem Kofferraumdeckel in Wagenfarbe; AMG Sport-Abgasanlage mit 2 verchromten Doppelendrohrblenden	P90	—,—	S	S
<b>Mercedes-AMG C 63</b> AMG Frontschürze mit Frontsplitter und A-Wing in Wagenfarbe, Zierleiste A-Wing in Iridiumsilber matt und großen Kühllufteinlässen mit Flics in Schwarz zur zusätzlichen Führung der Kühlluftströme; AMG Seitenschwellerverkleidungen; AMG Heckschürze mit drei Diffusor-Finnen und Zierleiste in Hochglanzschwarz.		—,—	S	—
<b>Mercedes-AMG C 63 S</b> AMG Frontschürze mit Frontsplitter und A-Wing in Hochglanzschwarz; AMG Kühlergrill mit Doppellamelle in Silberchrom und „AMG“ Schriftzug; AMG Seitenschwellerverkleidungen mit Einlegern in Iridiumsilber matt; AMG Heckschürze mit drei Diffusor-Finnen und Zierleiste in Iridiumsilber matt; AMG Hochleistungs-Verbundbremsanlage mit Verbundbrems scheiben vorn und einteiligen Brems scheiben hinten sowie rot lackierten Bremssätteln mit „AMG“ Schriftzug.		—,—	—	S
<b>45,7 cm (18") AMG Leichtmetallräder im 10-Speichen-Design</b> titangrau lackiert und glanzgedreht mit VA 255/40 R 18 auf 9,0 J x 18 ET25 und HA 285/35 R 18 auf 10,5 J x 18 ET57	609	—,—	S	—
<b>48,3 cm (19") AMG Leichtmetallräder im 5-Doppelspeichen-Design</b> titangrau lackiert und glanzgedreht mit VA 255/35 R 19 auf 9,0 J x 19 ET25 und HA 285/30 R 19 auf 10,5 J x 19 ET57	601	—,—	—	S
		885,—	●	—

# Mercedes-AMG C 63 / C 63 S.

## Mercedes-AMG C 63 Exterieur

		Code	Preis Euro exkl. NoVA u. MwSt.	Mercedes-AMG C 63	Mercedes-AMG C 63 S
<b>48,3 cm (19") AMG Schmiederäder im Kreuzspeichen-Design</b> titangrau lackiert und glanzgedreht mit VA 255/35 R 19 auf 9,0 J x 19 ET25 und HA 285/30 R 19 auf 10,5 J x 19 ET57		770	2.240,—	●	-
			1.355,—	-	●
<b>48,3 cm (19")/50,8 cm (20") AMG Schmiederäder im Kreuzspeichen-Design</b> titangrau lackiert und glanzgedreht mit VA 255/35 R 19 auf 9,0 J x 19 ET25 und HA 285/30 R 20 auf 10,5 J x 20 ET57		766	2.710,—	●	-
			1.825,—	-	●
<b>48,3 cm (19") AMG Schmiederäder im Kreuzspeichen-Design</b> schwarz matt lackiert und glanzgedreht mit VA 255/35 R 19 auf 9,0 J x 19 ET25 und HA 285/30 R 19 auf 10,5 J x 19 ET57		662	2.765,—	●	-
			1.875,—	-	●
<b>48,3 cm (19")/50,8 cm (20") AMG Schmiederäder im Kreuzspeichen-Design</b> schwarz matt lackiert und glanzgedreht mit VA 255/35 R 19 auf 9,0 J x 19 ET25 und HA 285/30 R 20 auf 10,5 J x 20 ET57		767	3.235,—	●	-
			2.345,—	-	●
<b>48,3 cm (19")/50,8 cm (20") AMG Performance Schmiederäder im 5-Doppelspeichen-Design</b> schwarz matt lackiert und Felgenhorn glanzgedreht mit VA 255/35 R 19 auf 9,0 J x 19 ET25 und HA 285/30 R 20 10,5 J x 20 ET57		RXC	3.390,—	-	●

# Mercedes-AMG C 63 / C 63 S.

## Mercedes-AMG C 63 Interieur

Elemente des AMG Interieurs: Sportsitze mit optimiertem Seitenhalt, AMG spezifischer Sitzgrafik und AMG Plakette in den Sitzlehnen vorn; Polsterung Ledernachbildung ARTICO/Mikrofaser DINAMICA schwarz mit Kontrastziernähten in Kristallgrau, bestehend aus Sitzseitenwangen in Ledernachbildung ARTICO schwarz und Sitzmittelfelder in Mikrofaser DINAMICA schwarz, AMG spezifische Türmittelfelder in Ledernachbildung ARTICO schwarz, Armauflagen in den Türen und in der Mittelkonsole in Ledernachbildung ARTICO schwarz; AMG Performance Lenkrad in Leder Nappa schwarz im 3-Speichen-Design unten abgeflacht, mit Perforation im Griffbereich, schwarzer 12 Uhr-Markierung, Lenkradblende in Silberchrom mit „AMG“ Schriftzug und silberfarbenen Aluminium-Schalt paddles; AMG Kombiinstrument mit 13,97 cm (5,5") großem Multifunktionsdisplay und AMG Hauptmenü inkl. RACETIMER; Instrumententafel-Oberteil und Bordkanten in Ledernachbildung ARTICO schwarz mit Kontrastziernähten in Kristallgrau; Innenhimmel in Stoff schwarz; Zierelemente Aluminium mit Längsschliff hell (739); AMG spezifische Analoguhr im IWC-Design, nur in Verbindung mit: Zierelemente Holz Esche schwarz offenporig (736), Holz Linde linestructure braun glänzend (H07), AMG Zierelemente Carbon/Aluminium mit Längsschliff hell (H73) und AMG Zierelemente Glasfaser silber matt (H84); „AMG“ Schriftzug auf Zierelement in der Mittelkonsole; AMG Sportpedalanlage aus gebürstetem Edelstahl mit Gumminoppen; AMG Einstiegsleisten vorn weiß beleuchtet in LED-Technik (U25); Fußmatten in Schwarz mit „AMG“ Schriftzug (U26)

### Mercedes-AMG C 63 S

Sicherheitsgurte in Kristallgrau (Abwahlmöglichkeit mittels Code U17 auf schwarze Sicherheitsgurte); Sitze mit Seitenwangen in Ledernachbildung ARTICO schwarz mit Zierstreifen in Kristallgrau und Sitzmittelfelder in Mikrofaser DINAMICA schwarz; AMG spezifische Türmittelfelder in Ledernachbildung ARTICO schwarz mit Zierstreifen in Kristallgrau; AMG Kombiinstrument mit 13,97 cm (5,5") großem Multifunktionsdisplay und AMG Hauptmenü inkl. RACETIMER mit roten Applikationen



### Polster Ledernachbildung ARTICO / Mikrofaser DINAMICA AMG schwarz

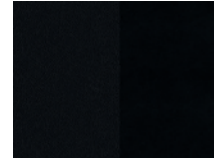

Nicht mit Fahrersitz elektrisch einstellbar mit Memory-Funktion (275)  
Beim Mercedes AMG C 63 S mit Sicherheitsgurte in Schwarz



Code	Preis Euro exkl. NoVA u. MwSt.	Mercedes-AMG C 63	Mercedes-AMG C 63 S
P86	—,—	S	S
611	—,—	S	○

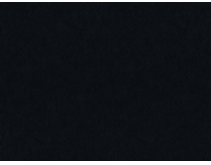
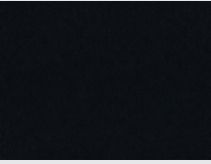

# Mercedes-AMG C 63 / C 63 S.

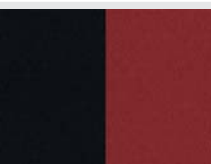
## Mercedes-AMG C 63 Interieur

		Code	Preis Euro exkl. NoVA u. MwSt.	Mercedes-AMG C 63	Mercedes-AMG C 63 S
<b>Polster Ledernachbildung ARTICO / Mikrofaser DINAMICA AMG schwarz</b> Beinhaltet Sicherheitsgurte in Kristallgrau (Y04), Sicherheitsgurte in Schwarz mittels Abwahlcode (U17) ohne Mehrpreis möglich Nicht mit Fahrersitz elektrisch einstellbar mit Memory-Funktion (275)		621	—,—	-	S
<b>Polster Leder Nappa AMG schwarz, sonnenreflektierend</b> Nur mit Sitzheizung für Fahrer und Beifahrer (873) oder Sitzklimatisierung für Fahrer und Beifahrer (401), nur mit Spiegel-Paket (P49), nur mit Fahrersitz elektrisch einstellbar mit Memory-Funktion (275) und Beifahrersitz elektrisch einstellbar mit Memory-Funktion (242). Beim Mercedes AMG C 63 S mit Sicherheitsgurte in Schwarz		801	2.660,—	●	●
<b>Polster Leder Nappa AMG schwarz, sonnenreflektierend</b> Beinhaltet Sicherheitsgurte in Kristallgrau (Y04), Sicherheitsgurte in Schwarz mittels Abwahlcode (U17) ohne Mehrpreis möglich Nur mit Sitzheizung für Fahrer und Beifahrer (873) oder Sitzklimatisierung für Fahrer und Beifahrer (401), nur mit Spiegel-Paket (P49), nur mit Fahrersitz elektrisch einstellbar mit Memory-Funktion (275) und Beifahrersitz elektrisch einstellbar mit Memory-Funktion (242)		811	2.660,—	-	○
<b>Polster Leder Nappa AMG platinweiß pearl / schwarz, sonnenreflektierend</b> Nur mit Sitzheizung für Fahrer und Beifahrer (873) oder Sitzklimatisierung für Fahrer und Beifahrer (401) Nur mit Spiegel-Paket (P49) Nur mit Fahrersitz elektrisch einstellbar mit Memory-Funktion (275) und Beifahrersitz elektrisch einstellbar mit Memory-Funktion (242) Beim Mercedes AMG C 63 S mit Sicherheitsgurte in Kristallgrau (Y04) Sicherheitsgurte in Schwarz mittels Abwahlcode (U17) ohne Mehrpreis möglich		851	2.660,—	●	●
<b>Polster Leder Nappa AMG red pepper / schwarz, sonnenreflektierend</b> Nur mit Sitzheizung für Fahrer und Beifahrer (873) oder Sitzklimatisierung für Fahrer und Beifahrer (401) Nur mit Spiegel-Paket (P49) Nur mit Fahrersitz elektrisch einstellbar mit Memory-Funktion (275) und Beifahrersitz elektrisch einstellbar mit Memory-Funktion (242) Nicht mit farbigen Sicherheitsgurten (Y04/Y05)		857	2.660,—	●	●

# Mercedes-AMG C 63 / C 63 S.

## Mercedes-AMG C 63 Interieur

		Code	Preis Euro exkl. NoVA u. MwSt.	Mercedes-AMG C 63	Mercedes-AMG C 63 S
Innenhimmel Stoff schwarz		51U	—,—	S	S
<b>AMG Performance Lenkrad in Leder Nappa schwarz</b> im 3-Speichen-Design unten abgeflacht, mit Perforation im Griffbereich, schwarzer 12 Uhr-Markierung, Lenkradblende in Silberchrom mit "AMG" Schriftzug und silberfarbenen Aluminium-Schaltpaddles			—,—	S	-
<b>AMG Performance Lenkrad in Leder Nappa schwarz/Mikrofaser DINAMICA</b> im 3-Speichen-Design unten abgeflacht, 12 Uhr-Markierung in schwarz, Lenkradblende in Silberchrom mit "AMG" Schriftzug und silberfarbenen Aluminium-Schaltpaddles		281	440,—	●	-
<b>AMG Performance Lenkrad in Leder Nappa schwarz/Mikrofaser DINAMICA</b> im 3-Speichen-Design unten abgeflacht, 12 Uhr-Markierung und Kontrastziernah in Ausstattungsfarbe, Lenkradblende in Silberchrom mit "AMG" Schriftzug und silberfarbenen Aluminium-Schaltpaddles		281	—,—	-	S



# Mercedes-AMG C 63 / C 63 S.

## Sondermodell Mercedes-AMG C 63 Edition 1

### Die Elemente der Edition 1 im Exterieur

sind ausgewählte Lackierungen, serienmäßig polarweiß (149), optional designo diamantweiß bright (799), designo kaschmirweiß magno (049); Elemente des Night-Pakets mit verchromten Endrohrblenden mit A-Wing der AMG Frontschürze und Zierleiste in Schwarz hochglänzend Lamelle der Kühlerverkleidung in Silberchrom, Außenspiegelgehäuse in Schwarz hochglänzend; 48,3 cm (19")/50,8 cm (20") AMG Schmiederäder im Kreuzspeichen-Design schwarz matt lackiert und glanzgedreht mit VA 255/35 R 19 auf 9,0 J x 19 ET25 und HA 285/30 R 20 auf 10,5 J x 20 ET 57 (767); Stoff-Akustikverdeck (6U1) in Schwarz (740) oder Braun (741)

### Die Elemente der Edition 1 im Interieur

sind AMG Performance Sitze (555); Polsterung in Leder Nappa schwarz / sattelbraun mit grauen Kontrastziernähten (964A), bestehend aus:

Sitzspiegel in Leder Nappa schwarz im Rautendesign mit grauen Kontrastziernähten und platzierter Perforation sowie Seitenwangen in Leder Nappa sattelbraun mit grauen Kontrastziernähten (sonnenreflektierend); Türmittelfelder im unteren Bereich in Leder Nappa sattelbraun und im oberen Bereich in Leder Nappa schwarz im Rautendesign mit grauen Kontrastziernähten; Armlehnen in Türen und Mittelkonsole in Leder Nappa schwarz mit grauen Kontrastziernähten; AMG Zierelemente in Carbon matt / Aluminium mit Längsschliff hell (H77), optional AMG Zierelemente Carbon / Aluminium mit Längsschliff hell (H73) und AMG Zierelemente Glasfaser silber matt / Aluminium mit Längsschliff hell (H84); Instrumententafel-Oberteil und Bordkanten in Ledernachbildung ARTICO in Nappaoptik schwarz mit grauen Kontrastziernähten (U34); AMG Performance Lenkrad in Leder Nappa schwarz, unten abgeflacht mit schwarzer 12 Uhr-Markierung, Lenkradblende und Bedientasten in Silberchrom mit "Edition 1"-Schriftzug und silberfarbenen Aluminium-Schalt paddles; Fahrer- und Beifahrersitz elektrisch verstellbar mit Memory-Funktion (275 + 242); Sitzheizung für Fahrer und Beifahrer (873); Sicherheitsgurte in Schwarz (S-Modell: U17)

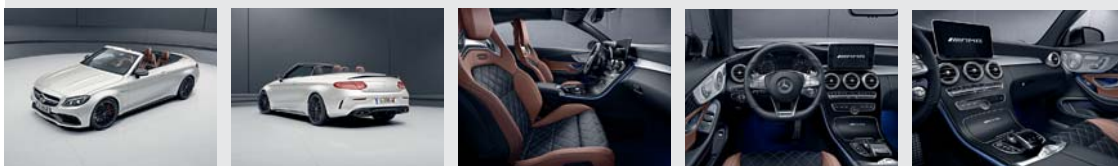

Uni-Lack: polarweiß

Code Preis Euro  
exkl. NoVA  
u. MwSt.

Mercedes-AMG C 63

Mercedes-AMG C 63 S

P97 11.005,—  
10.380,—

●

–

–

●

149 —,—







S

S

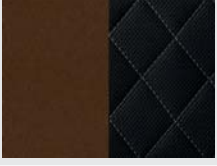

# Mercedes-AMG C 63 / C 63 S.

## Sondermodell Mercedes-AMG C 63 Edition 1

		Code	Preis Euro exkl. NoVA u. MwSt.	Mercedes-AMG C 63	Mercedes-AMG C 63 S
designo Lack: designo diamantweiß bright		799	1.555,—	●	●
designo Lack: designo kaschmirweiß magno		049	2.065,—	●	●
48,3 cm (19")/50,8 cm (20") AMG Schmiederäder im Kreuzspeichen-Design schwarz matt lackiert und glanzgedreht mit VA 255/35 R 19 auf 9,0 J x 19 ET25 und HA 285/30 R 20 auf 10,5 J x 20 ET57		767	—,—	S	S
48,3 cm (19")/50,8 cm (20") AMG Performance Schmiederäder im 5-Doppelspeichen-Design schwarz matt lackiert und Felgenhorn glanzgedreht mit VA 255/35 R 19 auf 9,0 J x 19 ET25 und HA 285/30 R 20 10,5 J x 20 ET57		RXC	1.045,—	—	●
Polster Leder Nappa AMG schwarz / sattelbraun		964	—,—	S	S
Innenhimmel Stoff schwarz		51U	—,—	S	S

● lieferbar gegen Mehrpreis





○ als Sonderausstattung ohne Mehrpreis lieferbar

S Serienausstattung

— nicht lieferbar







# Mercedes-AMG.

## AMG Technik / AMG Performance Studio

	Code	Preis Euro exkl. NoVA u. MwSt.	Mercedes-AMG C 43 4MATIC	Mercedes-AMG C 63	Mercedes-AMG C 63 S
<b>AMG Hinterachs-Sperrdifferenzial mechanisch</b> mit Reifendruckkontrolle (RDK). Das mechanisch geregelte AMG Hinterachs-Sperrdifferenzial verbessert die Traction in allen Fahrsituationen, vor allem aber bei sportlicher Fahrweise. Dies geschieht durch Reduzierung des Schlupfs am kurveninneren Antriebsrad.	471	—,—	-	S	-
<b>AMG Hinterachs-Sperrdifferenzial elektronisch</b> Das elektronisch geregelte AMG Hinterachs-Sperrdifferenzial sorgt für mehr Agilität und Fahrspaß. Es bietet alle Vorteile eines mechanischen Sperrdifferentials, darüber hinaus gewährleistet es mehr Fahrstabilität beim Slalom oder bei einem Spurwechsel mit hoher Geschwindigkeit.	467	—,—	-	-	S
<b>AMG Sport-Parameterlenkung</b> 2-stufig		—,—	S	-	-
<b>AMG Sport-Parameterlenkung</b> 3-stufig		—,—	-	S	S
<b>Sportbremsanlage</b> mit größer dimensionierten Bremsscheiben, vorn gelocht, silberfarben lackierte Bremssättel vorn mit „AMG“ Schriftzug		—,—	S	-	-
<b>AMG Hochleistungs-Bremsanlage</b> mit Bremsscheiben 360 x 36 mm vorn und Bremsscheiben 360 x 26 mm hinten, Bremssättel grau lackiert mit „AMG“ Schriftzug	 B06	—,—	-	S	-

# Mercedes-AMG.

## AMG Technik / AMG Performance Studio

		Code	Preis Euro exkl. NoVA u. MwSt.	Mercedes-AMG C 43 4MATIC	Mercedes-AMG C 63	Mercedes-AMG C 63 S
<b>AMG Hochleistungs-Verbundbremsanlage</b> mit Verbundbrems scheiben 390 x 36 mm vorn und Brems scheiben 360 x 26 mm hinten, Brems sättel rot lackiert mit „AMG“-Schriftzug		U70	—,—	-	-	S
<b>AMG Keramik Hochleistungs-Verbundbremsanlage</b> mit Verbundbrems scheiben 402 x 39 mm vorn und Integralbrems scheiben 360 x 26 mm hinten sowie speziell lackierten Brems sätteln mit „AMG Carbon Ceramic“ Schriftzug		B07	4.380,—	-	-	●
<b>AMG Motorlager dynamisch</b> Grundfunktion eines Motorlagers ist, den Motor zu fixieren und gleichzeitig die Karosserie von Motorvibrationen zu entkoppeln. Die dynamischen Motorlager lösen den Zielkonflikt zwischen einem möglichst weichen Lager für guten Komfort und einem harten Lager für bessere Fahrdynamik.		466	—,—	-	-	S
<b>AMG SPEEDSHIFT MCT 7-Gang-Sportgetriebe</b> mit Race Start-Funktion		427	—,—	-	S	S
<b>AMG RIDE CONTROL Sportfahrwerk</b> mit adaptiver Verstelldämpfung in 3 Stufen		488	—,—	S	S	S
<b>AMG Performance 4MATIC</b> mit Drehmomentverteilung von 31:69 (VA/HA)			—,—	S	-	-

● lieferbar gegen Mehrpreis



○ als Sonderausstattung ohne Mehrpreis lieferbar

S Serienausstattung

- nicht lieferbar



# Mercedes-AMG.

## AMG Technik / AMG Performance Studio

	Code	Preis Euro exkl. NoVA u. MwSt.	Mercedes-AMG C 43 4MATIC	Mercedes-AMG C 63	Mercedes-AMG C 63 S
<b>3-stufiges Elektronisches Stabilitäts-Programm (ESP®)</b>		—,—	S	S	S
<b>AMG Carbon-Paket Exterieur I</b> Bestehend aus A-Wing der Frontschürze in Carbon, Einleger in Seitenschwellerverkleidungen in Carbon, Einsatz in Heckschürze über Heckdiffusor in Carbon, Lamelle der Kühlerverkleidung in Silberchrom.	 773	3.075,—	—	●	●
<b>AMG Carbon-Paket Exterieur II</b> Bestehend aus AMG Außenspiegelgehäuse in Carbon, AMG Abrisskante in Carbon.	 B28	1.825,—	●	●	●
<b>AMG Night-Paket</b> Bestehend aus A-Wing der AMG Frontschürze und Zierleiste A-Wing in Schwarz hochglänzend, Lamelle der Kühlerverkleidung in Silberchrom, Einleger in AMG Seitenschwellerverkleidungen in Schwarz hochglänzend, Außenspiegelgehäuse in Schwarz hochglänzend, AMG Sport-Abgasanlage mit 2 schwarz verchromten Doppelendrohrblenden, Zierleiste der AMG Heckschürze in Schwarz hochglänzend. Nicht mit AMG Edition 1 (P97)	 P60	780,—	—	●	●
<b>In Verbindung mit AMG Carbon-Paket Exterieur I (773)</b>		575,—	—	●	●
<b>Wegfall Typenkennzeichen auf Kotflügel seitlich</b>	261	—,—	○	○	○

# Mercedes-AMG.

## AMG Technik / AMG Performance Studio

	Code	Preis Euro exkl. NoVA u. MwSt.	Mercedes-AMG C 43 4MATIC	Mercedes-AMG C 63	Mercedes-AMG C 63 S	
<b>Sportreifen</b> für weiter verbesserte Lenkpräzision sowie spür- und messbar gesteigertes Gripniveau auf trockener Fahrbahn. Die Sportreifen sind optimiert für dynamisches Fahren auf trockener Fahrbahn, gegenüber konventionellen Reifen bieten diese etwas verminderte Nässe-Eigenschaften. Nur mit Leichtmetallräder 766, 767, RXC	R03	625,—	-	-	●	
<b>AMG Driver's Package</b> beinhaltet die Begrenzung der Höchstgeschwindigkeit auf 280 km/h und Teilnahme an einem Fahrtraining der AMG Driving Academy	250	2.815,—	-	●	-	
		780,—	-	-	●	
<b>AMG Sport-Abgasanlage</b> mit zwei verchromten Doppelendrohrblenden		—,—	-	S	S	
<b>AMG Performance-Abgasanlage schaltbar</b> mit Klappensteuerung über Taste		U78	1.045,—	-	●	●
			1.250,—	●	-	-

# Mercedes-AMG.

## AMG Technik / AMG Performance Studio

### AMG Performance Sitze

für Fahrer und Beifahrer mit stärker konturierter Sitzform  
für gesteigerten Seitenhalt, integrierten Kopfstützen und AMG Plakette in den Sitzlehnen

Nur mit Polsterung in Leder und Fahrersitz elektrisch einstellbar mit Memory-Funktion (275)

In Verbindung mit Sitzkomfort-Paket (P65) nur in Verbindung mit Polsterung 611A/621A/641A

Nicht mit Sitzklimatisierung für Fahrer und Beifahrer (401)



Code

Preis Euro  
exkl. NoVA  
u. MwSt.

Mercedes-AMG C 43  
4MATIC

Mercedes-AMG C 63

Mercedes-AMG C 63 S

555

2.035,—

●

●

●

### Instrumententafel und Bordkanten in Ledernachbildung ARTICO in Nappaoptik schwarz

mit Kontrastziernähten in Ausstattungsfarbe

Nur mit Polsterung Leder Nappa



U34

875,—





—

●

●

# Design.













## Zierelemente

		Code	Preis Euro exkl. NoVA u. MwSt.	Mercedes-AMG C 43 4MATIC	Mercedes-AMG C 63	Mercedes-AMG C 63 S
<b>Zierelemente Klavierlackoptik schwarz / Aluminium mit Längsschliff hell</b> Nicht mit AMG Edition 1 (P97)		739	—,—	S	S	S
<b>Zierelemente Holz Linde linestructure braun glänzend</b> Beinhaltet AMG spezifische Analoguhr im IWC-Design (246) für Mercedes-AMG C 63 und C63 S Nicht mit AMG Edition 1 (P97)		H07	—,—	○	○	○
<b>Zierelemente Holz Esche schwarz offenporig / Aluminium mit Längsschliff hell</b> Beinhaltet AMG spezifische Analoguhr im IWC-Design (246) für Mercedes-AMG C 63 und C63 S Nicht mit AMG Edition 1 (P97)		736	355,—	○	●	●
<b>AMG Zierelemente Carbon / Aluminium mit Längsschliff hell</b> Beinhaltet AMG spezifische Analoguhr im IWC-Design (246) für Mercedes-AMG C 63 und C 63 S		H73	940,—	●	●	●
<b>AMG Zierelemente Glasfaser silber matt / Aluminium mit Längsschliff hell</b> Beinhaltet AMG spezifische Analoguhr im IWC-Design (246) für Mercedes-AMG C 63 und C 63 S		H84	940,—	●	●	●



# Design.

## Lacke

	Code	Preis Euro exkl. NoVA u. MwSt.	Mercedes-AMG C 43 4MATIC	Mercedes-AMG C 63	Mercedes-AMG C 63 S
<b>Uni-Lacke</b>					
 Polarweiß (149)		—,—	○	○	○
 Schwarz (040)		—,—	○	—	—
<b>Metallic-Lacke</b>		815,—	●	●	●
 Obsidianschwarz (197)	 Iridiumsilber (775)	 Brillantblau (896)	 Selenitgrau (992)		
 Citrinbraun (796)	 Diamantsilber (988)	 Cavansitblau (890)	●	—	—
<b>designo Lacke</b>		1.240,—	●	●	●
 designo hyazinthrot metallic (996)					
 designo diamantweiß bright (799)		1.555,—	●	●	●
 designo selenitgrau magno (297)		2.065,—	●	—	—
 designo kaschmirweiß magno (049)		2.065,—	—	●	●

# Design

## Kombinationsmöglichkeiten für Polster, Lacke, Verdeckstoffe und Zierelemente

Leder  
Ledernachbildung ARTICO / Stoff Norwich  
Ledernachbildung ARTICO / Mikrofaser DINAMICA  
designo Leder Nappa

Code	Verdecke	Schwarz				Schwarz				Kristallgrau / Schwarz				Sattelbraun / Schwarz				Porzellan / Schwarz								
		201	241	641	611/621	801/811	218	224	225	740 Schwarz	741 Dunkelbraun	742 Dunkelrot	744 Dunkelblau	740 Schwarz	741 Dunkelbraun	742 Dunkelrot	744 Dunkelblau	740 Schwarz	741 Dunkelbraun	742 Dunkelrot	744 Dunkelblau					
<b>UNI-LACKE</b>																										
Schwarz	040	●	●	△	△	△	●	●	△	●	△	●	△	△	△	●	●	△	△	△	●	●	○	○	△	
Polarweiß	149	●	●	△	●	△	●	●	△	●	△	●	△	●	△	●	●	△	△	△	●	●	○	○	△	
<b>METALLIC-LACKE</b>																										
Obsidianschwarz	197	●	●	△	△	△	●	●	△	●	△	●	△	△	△	●	●	△	△	△	●	●	○	○	△	
Iridiumsilber	775	●	●	△	△	●	●	●	△	△	●	●	●	△	△	●	●	●	△	△	△	●	●	○	○	△
Citrinbraun	796	●	●	△	△	△	●	●	△	△	△	●	●	△	△	△	●	●	△	△	△	●	●	△	△	△
Cavansitblau	890	●	●	△	△	●	●	●	△	△	●	●	●	△	△	●	●	●	△	△	●	●	●	△	△	●
Brillantblau	896	●	●	△	△	△	●	●	△	△	△	●	●	△	△	△	●	●	△	△	△	○	●	△	△	△
Diamantsilber	988	●	●	△	△	●	●	●	△	△	●	●	●	△	△	●	●	●	△	△	△	○	●	△	△	△
Selenitgrau	992	●	●	△	△	△	●	●	△	△	△	●	●	△	△	△	●	●	△	△	△	●	●	△	△	△
<b>designo LACKE</b>																										
designo hyazinthrot metallic	996	●	●	△	△	△	●	●	△	△	△	●	●	△	△	△	△	△	△	△	△	○	●	△	△	△
designo diamantweiß bright	799	●	●	△	△	△	●	●	△	●	△	●	●	△	△	△	●	●	△	△	△	●	●	△	△	△
designo selenitgrau magno	297	●	●	△	△	△	●	●	△	△	△	●	●	△	△	△	●	●	△	△	△	●	●	△	△	△
designo kaschmirweiß magno	049	-	-	-	-	-	●	●	△	●	△	-	-	-	-	-	-	-	-	-	-	-	-	-	-	-
<b>Zierelemente</b>																										
Holz Esche schwarz offenporig / Aluminium mit Längsschliff hell	736	●					●					●				●						●				
Klavierlackoptik schwarz / Aluminium mit Längsschliff hell	739	●					●					●				●						●				
Holz Linde linestructure braun glänzend	H07	●					●					●				●						●				
AMG Zierelemente Carbon / Aluminium mit Längsschliff hell	H73	●					●					●				●						●				
AMG Zierelemente Glasfaser silber matt / Aluminium mit Längsschliff hell	H84	●					●					●				●						●				

● empfehlenswert ○ möglich △ nicht empfehlenswert - nicht lieferbar

# Design

## Kombinationsmöglichkeiten für Polster, Lacke, Verdeckstoffe und Zierelemente

Leder  
Ledernachbildung ARTICO / Stoff Norwich  
Ledernachbildung ARTICO / Mikrofaser DINAMICA  
designo Leder Nappa

		Cranberryrot / Schwarz 227				Platinweiß Pearl / Schwarz 218				Platinweiß Pearl / Schwarz 851				Red Pepper / Schwarz 224				Red Pepper / Schwarz 857							
	Verdecke																								
	Code	740 Schwarz	741 Dunkelbraun	742 Dunkelrot	744 Dunkelblau	740 Schwarz	741 Dunkelbraun	742 Dunkelrot	744 Dunkelblau	740 Schwarz	741 Dunkelbraun	742 Dunkelrot	744 Dunkelblau	740 Schwarz	741 Dunkelbraun	742 Dunkelrot	744 Dunkelblau	740 Schwarz	741 Dunkelbraun	742 Dunkelrot	744 Dunkelblau				
<b>UNI-LACKE</b>																									
Schwarz	040	●	●	△	△	●	●	△	△	△	-	-	-	-	●	●	△	△	△	-	-	-	-		
Polarweiß	149	●	●	△	△	●	●	△	●	△	●	●	△	●	△	●	●	△	△	△	●	●	△	△	△
<b>METALLIC-LACKE</b>																									
Obsidianschwarz	197	●	●	△	△	●	●	△	△	△	●	●	△	△	●	●	△	△	△	●	●	△	△	△	
Iridiumsilber	775	●	●	△	△	●	●	△	△	●	●	●	△	△	●	●	△	△	△	●	●	△	△	△	
Citrinbraun	796	△	△	△	△	●	●	△	△	△	-	-	-	-	●	●	△	△	△	-	-	-	-	-	
Cavansitblau	890	○	●	△	△	●	●	△	△	●	-	-	-	-	●	●	△	△	●	-	-	-	-	-	
Brillantblau	896	△	△	△	△	●	●	△	△	△	●	●	△	△	△	●	●	△	△	△	△	●	△	△	△
Diamantsilber	988	●	●	△	△	●	●	△	△	●	-	-	-	-	●	●	△	△	△	-	-	-	-	-	
Selenitgrau	992	●	●	△	△	●	●	△	△	△	●	△	△	△	△	●	●	△	△	△	●	●	△	△	△
<b>designo LACKE</b>																									
designo hyazinthrot metallic	996	●	●	△	△	●	●	△	△	△	●	●	△	△	△	△	○	○	○	○	△	△	△	△	△
designo diamantweiß bright	799	●	△	△	△	●	●	△	△	△	●	●	△	△	△	●	●	△	△	△	●	●	△	△	△
designo selenitgrau magno	297	●	●	△	△	●	●	△	△	△	-	-	-	-	●	●	△	△	△	-	-	-	-	-	
designo kaschmirweiß magno	049	-	-	-	-	-	-	-	-	-	●	●	△	△	△	-	-	-	-	-	●	●	△	△	△
<b>Zierelemente</b>																									
Holz Esche schwarz offenporig / Aluminium mit Längsschliff hell	736	●				●					●				●					●					
Klavierlackoptik schwarz / Aluminium mit Längsschliff hell	739	●				●					●				●					●					
Holz Linde linestructure braun glänzend	H07	●				●					●				●					●					
AMG Zierelemente Carbon / Aluminium mit Längsschliff hell	H73	●				●					●				●					●					
AMG Zierelemente Glasfaser silber matt / Aluminium mit Längsschliff hell	H84	●				●					●				●					●					

● empfehlenswert ○ möglich △ nicht empfehlenswert - nicht lieferbar

# Original-Zubehör.

Bei dem hier beschriebenen Zubehör handelt es sich um einen Auszug aus dem umfangreichen Zubehör-Sortiment für das neue C-Klasse Cabriolet. Den ausführlichen Zubehör-Katalog mit den genauen Produktbeschreibungen erhalten Sie bei Ihrem Mercedes-Benz Partner oder online unter <http://configurator.mercedes-benz-accessories.com>. Die angegebenen Preise verstehen sich ohne eventuelle Ein- bzw. Anbaukosten. Änderungen und Irrtümer vorbehalten.



Preis Euro  
inkl. MwSt.  
exkl. MwSt.

## Exterieur

	Bild-Nr.	Teilenummer	Preis Euro inkl. MwSt. exkl. MwSt.
48,3 cm (19") Leichtmetallrad im 10-Speichen-Design schwarz lackiert und Felgenhorn glanzgedreht mit bspw. VA 225/40 R19 auf 7,5 J x 19 ET44	1	A205 401 2900 7X72	432,— 360,—
48,3 cm (19") Leichtmetallrad im 5-Speichen-Design schwarz lackiert und glanzgedreht mit bspw. VA 225/40 R19 auf 7,5 J x 19 ET44	2	A205 401 2700 7X23	410,40 342,—
48,3 cm (19") Leichtmetallrad im 6-Speichen-Design himalayagrau lackiert und glanzgedreht mit bspw. VA 225/40 R19 auf 7,5 J x 19 ET44	3	A205 401 3002 7X21	410,40 342,—
45,7 cm (18") Leichtmetallrad im 5-Speichen-Design schwarz lackiert und glanzgedreht mit bspw. VA 225/45 R18 auf 7,5 J x 18 ET44	4	A205 401 4600 7X23	auf Anfrage
45,7 cm (18") Leichtmetallrad im 5-Speichen-Design schwarz matt lackiert mit bspw. VA 225/45 R18 auf 7,5 J x 18 ET44	5	A205 401 0600 7X35	368,40 307,—
45,7 cm (18") Leichtmetallrad im Vielspeichen-Design schwarz matt lackiert und glanzgedreht mit bspw. VA 225/45 R18 auf 7,5 J x 18 ET44	6	A205 401 0900 7X36	387,60 323,—
43,2 cm (17") Leichtmetallrad im 5-Speichen-Design tremolit-metallic lackiert und glanzgedreht mit VA / HA 225/50 R17 auf 7 J x 17 ET48,5	7	A205 401 0800 7x44	336,— 280,—



# Original-Zubehör.

	Bild-Nr.	Teilenummer	Preis Euro inkl. MwSt. exkl. MwSt.
<b>Exterieur</b>			
Heckzierleiste, hochglanzverchromt	1	A205 820 2601	<b>181,20</b> 151,—
Mercedes Stern beleuchtet			
– Stern Bajonett	2	A166 817 0316	<b>226,80</b> 189,—
– Steuergerät		A205 900 1614	<b>90,—</b> 75,—
– Kabelsatz		A205 820 4300	<b>34,20</b> 28,50
Für den funktionsgerechten Verbau sind Stern Bajonett, Steuergerät und Kabelsatz erforderlich; nicht in Verbindung mit DISTRONIC PLUS (239)			
Türgriffschale, klein, 2-teilig, hochglanzverchromt	3	A205 760 4200	<b>46,80</b> 39,—
Bordwerkzeug		B6 685 0788	<b>64,80</b> 54,—
<b>Interieur</b>	<b>Bild-Nr.</b>	<b>Teilenummer</b>	<b>Preis Euro inkl. MwSt. exkl. MwSt.</b>
Garmin® Map Pilot		A213 906 0303	<b>640,80</b> 534,—
Nur mit Vorrüstung für Garmin® MAP PILOT (355)			
Allwettermatten CLASSIC, bspw. Fahrer-/Beifahrermatte, 2-teilig, schwarz	4	A205 680 2048 9G33	<b>69,60</b> 58,—
Ripsmatten CLASSIC, bspw. Fahrer-/Beifahrermatte, 2-teilig, schwarz	5	A205 680 1048 9G32	<b>58,80</b> 49,—
Kindersitz DUO plus, mit ISOFIX, schwarz, Limited Black, 9 bis 18 kg	6	A000 970 5800	<b>423,60</b> 353,—
Kindersitz KIDFIX XP, mit ISOFIT, schwarz, Limited Black, 15 bis 36 kg	7	A000 970 6100	<b>337,20</b> 281,—



# Original-Zubehör.

	Bild-Nr.	Teilenummer	Preis Euro inkl. MwSt. exkl. MwSt.
<b>Heckfahrradträger für Anhängervorrichtung, silber / anthrazit / schwarz, klappbar, für 3 Fahrräder</b> Nur mit Anhängervorrichtung (550)		A000 890 0400	<b>724,80</b> 604,—
<b>Heckfahrradträger für Anhängervorrichtung, silber / anthrazit / schwarz, klappbar, für 2 Fahrräder</b> Nur mit Anhängervorrichtung (550)	1	A000 890 0300	<b>612,—</b> 510,—
<b>Einkaufsbox, klappbar, anthrazit</b>	2	A203 840 0020	<b>12,60</b> 10,50
<b>Gepäckfixierung, schwarz</b>	2	A001 987 1414	<b>18,60</b> 15,50
<b>Gepäcknetz, Kofferraumboden, schwarz</b>	3	A205 860 8900	<b>55,26</b> 46,05
<b>Zick-Zack-Ladekantenschutz, schwarz</b>	4	A253 693 2000	<b>40,80</b> 34,—
<b>Verzurrgurt, schwarz</b>	5	A000 890 0294	<b>40,80</b> 34,—
<b>Ladegerät mit Ladeerhaltungsfunktion, 5A, für Bleisäure- und Lithiumbatterien</b>	6	A000 982 0321	<b>433,20</b> 361,—



# Weitere technische Daten.

Typ	Leergewicht (kg)	Zulässiges Gesamtgewicht (kg)	Anhängelast (kg)	Tankinhalt/ davon Reserve (l)
<b>Diesel</b>				
C 220 d	1.735	2.215	1.800	41/7
C 220 d 4MATIC	1.805	2.285	1.800	41/7
C 250 d	1.770	2.250	1.800	50/7

Typ	Leergewicht (kg)	Zulässiges Gesamtgewicht (kg)	Anhängelast (kg)	Tankinhalt/ davon Reserve (l)
<b>Benziner</b>				
C 180	1.600	2.080	1.400	41/7
C 200	1.645	2.125	1.600	50/7
C 200 4MATIC	1.725	2.205	1.800	50/7
C 250	1.665	2.145	1.800	50/7
C 300	1.690	2.170	1.800	66/7
C 400 4MATIC	1.805	2.285	1.800	66/7
Mercedes-AMG C 43 4MATIC	1.870	2.315	1.000	66/7
Mercedes-AMG C 63	1.910	2.275	–	66/10
Mercedes-AMG C 63 S	1.925	2.280	–	66/10

C 180

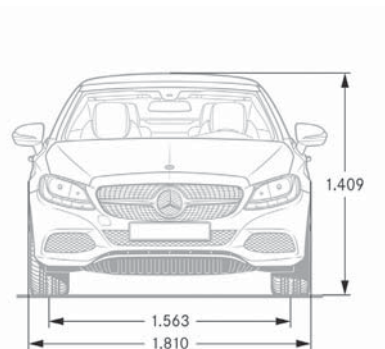
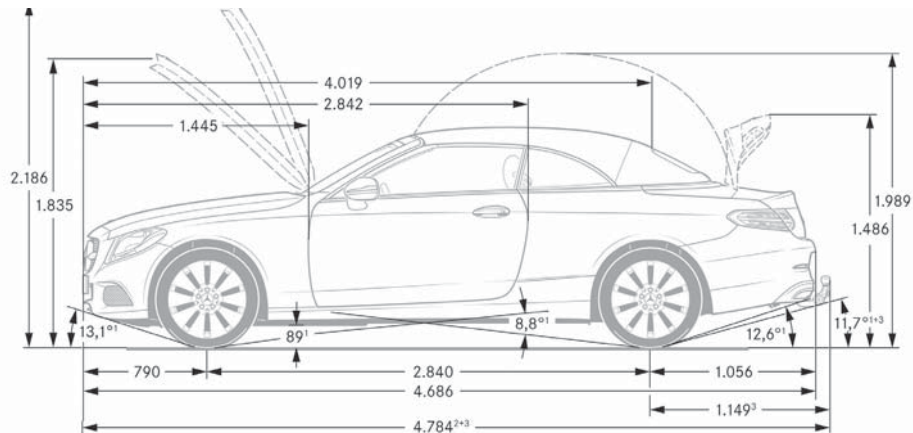

<sup>1</sup> Bei zulässigem Gesamtgewicht    <sup>2</sup> Inkl. Kennzeichen-Adapter (5 mm)    <sup>3</sup> Mit Anhängerkupplung und Schutzkappe (Sonderwunsch)

# Entspannt zurücklehnen mit dem 4-Jahres-Wertpaket und der 4-Jahres-Wertpaket-Erweiterung für Mercedes-Benz Pkw.



Mit Ihrem Mercedes können Sie immer sicher und entspannt unterwegs sein und Sie dürfen sich dabei auf seine besondere Qualität verlassen. Und auf einen Service, der Sie ganz nach Ihren Bedürfnissen mit maßgeschneiderten Leistungen begleitet.

Wir sorgen vom ersten Kilometer an für den Werterhalt und Schutz Ihres Fahrzeugs: mit dem Mercedes-Benz 4-Jahres-Wertpaket und der 4-Jahres-Wertpaket-Erweiterung.

Alle bei der österreichischen Vertriebsorganisation gekauften Mercedes-Benz Pkw-Neuwagen inkl. V-Klasse, mit einer Fahrzeugübergabe bis 31. 12. 2016, erhalten das **kostenlose 4-Jahres-Wertpaket**. Dies bedeutet eine Absicherung im 3. und 4. Betriebsjahr bis max. 120.000 km – analog der Umfänge während der Garantiezeit des Herstellers.

Mit der **4-Jahres-Wertpaket-Erweiterung** können Sie dieses gute Gefühl auf Wunsch während der Laufzeit des 4-Jahres-Wertpakets (in den ersten 4 Jahren bis

120.000 km) einmalig bis zum 7. Betriebsjahr nach Erstzulassung Ihres Mercedes oder bis max. 200.000 gefahrene Kilometer mit einer attraktiven Baugruppengarantie\* verlängern. Auch dann, wenn Sie Ihren Wagen gebraucht gekauft haben und dieser mit dem 4-Jahres-Wertpaket ausgestattet ist. **Ihr Mercedes-Benz Servicepartner macht Ihnen jetzt das kostengünstige Angebot, zu einem fixen Preis garantiert sorgenfrei zu fahren.**

Einzige Voraussetzung: Sie lassen allfällige Reparaturen im Rahmen des 4-Jahres-Wertpakets bzw. der 4-Jahres-Wertpaket-Erweiterung bei einem autorisierten österreichischen Mercedes-Benz Servicepartner durchführen und ab Inbetriebnahme die vom Hersteller vorgeschriebenen Wartungsarbeiten und Unfall- inkl. Karosserie-Instandsetzungen termingerecht nach Herstellervorschrift erledigen. **Herzlich willkommen. Mercedes-Benz. Mein Service.**



Bei Fahrzeugübergabe erhalten Sie ein Zertifikat für das 4-Jahres-Wertpaket. Bitte weisen Sie dieses für ein rasches Erkennen des Leistungsumfanges bei der Reparaturannahme vor!





# Die Leistungen im Überblick.

	4-JAHRES-WERTPAKET	4-JAHRES-WERTPAKET-ERWEITERUNG
Leistungen	<b>Alle Reparaturen</b> am Werkslieferumfang, die nicht durch betriebsbedingten Verschleiß verursacht werden, innerhalb 48 Monaten nach Erstzulassung oder Fahrzeugübergabe – je nachdem, welches der beiden Ereignisse zuerst eintritt – bis zu einer Kilometerleistung von 120.000 km.*	<b>Erweiterung</b> des 4-Jahres-Wertpaketes mit einer attraktiven Baugruppengarantie* <b>auf bis zu 7 Jahre</b> bzw. max. 200.000 km ab Erstzulassung.
Deckungsumfang	Volle <b>Vergütung der Reparaturkosten</b> (Arbeitszeit und Material) ohne Selbstbehalt in der gesamten Europäischen Union sowie in Island, Liechtenstein, Norwegen und der Schweiz.	Volle <b>Vergütung der Reparaturkosten</b> (Arbeitszeit und Material) ohne Selbstbehalt in der gesamten Europäischen Union sowie in Island, Liechtenstein, Norwegen und der Schweiz.
Gültigkeit	Gültig für alle bei autorisierten österreichischen Mercedes-Benz Vertriebspartnern erworbenen Mercedes-Benz <b>Pkw-Neuwagen inkl. V-Klasse</b> mit einer Fahrzeugübergabe bis 31. 12. 2016.	Gültig für alle Mercedes-Benz <b>Pkw-Modelle inkl. Viano und V-Klasse</b> , die mit dem 4-Jahres-Wertpaket ausgestattet sind.

Das Angebot gilt nicht für Taxis und Mietwagen. Im 4-Jahres-Wertpaket sowie in der 4-Jahres-Wertpaket-Erweiterung nicht enthalten sind die Kosten für Wartungs- und Instandhaltungsarbeiten gemäß den Vorschriften des Herstellerwerks, Unfallreparaturen, Verschleißteile sowie Schäden, welche aufgrund von Missbrauch, Verwendung von Nicht-Mercedes-Benz-Original-Teilen, Leistungs- und Typenänderung, Überschreitung von zulässigen Achslasten, Natur- und Umwelteinflüssen, ungeeigneten Betriebsstoffen/Fahrzeugpflege etc. entstehen.

## 4-Jahres-Wertpaket-Erweiterung für das C-Klasse Cabrio

Max. km-Leistung	120.000 km	140.000 km	160.000 km	180.000 km	200.000 km
1. – 4. Betriebsjahr	€ 0,-	€ 370,-	€ 440,-	€ 600,-	€ 760,-
5. Betriebsjahr	€ 370,-	€ 740,-	€ 890,-	€ 1.160,-	€ 1.460,-
6. Betriebsjahr	€ 740,-	€ 1.080,-	€ 1.320,-	€ 1.660,-	€ 2.160,-
7. Betriebsjahr	€ 1.120,-	€ 1.500,-	€ 1.760,-	€ 2.120,-	€ 2.720,-

Alle Preise inkl. 20 % MwSt.

Es gelten die zum Zeitpunkt des Vertragsabschlusses gültigen Prämien. Preise gültig bis 31. 12. 2016.

\* Alle Details zum 4-Jahres-Wertpaket und zur 4-Jahres-Wertpaket-Erweiterung sowie die genauen Bedingungen und den detaillierten Leistungsumfang erhalten Sie bei Ihrem Mercedes-Benz Servicepartner oder unter [www.mercedes-benz.at/pkw-wertpaket](http://www.mercedes-benz.at/pkw-wertpaket) bzw. unter [www.mercedes-benz.at/pkw-wertpaket-erweiterung](http://www.mercedes-benz.at/pkw-wertpaket-erweiterung).

# Wir geben für Sie unser Bestes

Ihre Mercedes-Benz Vertragswerkstätte

**Mercedes Service, Mercedes Qualität, Mercedes Leistung!  
... dies auf höchstem Niveau!**

Unsere Erfahrung als Hersteller und Service-Spezialist Ihres Mercedes macht uns zum idealen Partner für Sie. Wir betreuen Sie jederzeit mit unserem besonderen Wissen und Können – und unserer ganzen Aufmerksamkeit.

**Spezialisten, perfekt geschult  
bis ins Detail**

Permanente Aus- und Weiterbildung unserer zertifizierten Diagnosetechniker garantiert höchste Qualität und Sicherheit.

**Höchste Servicequalität,  
Zuverlässigkeit und Transparenz**

Ihre Betreuung in bester Qualität ist unser Antrieb. Termintreue, rasche Abwicklung und größtmögliche Transparenz über sämtliche durchgeführten Wartungs- bzw. Reparaturarbeiten sind für uns selbstverständlich.

**Modernste Werkstätten mit topaktueller,  
produktspezifischer Ausrüstung**

Wir investieren fortlaufend in neueste Diagnosegeräte und Spezialwerkzeuge, deshalb sind Mercedes-Benz Werkstätten immer auf dem letzten Stand der Technik.

**Mercedes-Benz garantiert Sorgenfreiheit –  
durch Ihren lückenlosen Servicenachweis**

Sie genießen dadurch exklusiv und kostenlos das 4-Jahres-Wertpaket, wodurch die wichtigsten Bauteile (4 Jahre oder max. 120.000 km ab Erstzulassung) abgesichert sind. Zusätzlich haben Sie die Möglichkeit einer kostengünstigen Wertpaket-Erweiterung auf bis zu 7 Jahre oder 200.000 km.



**Für Ihre Sicherheit:  
Mercedes-Benz Original-Teile**

Nur wo Mercedes-Benz drauf steht, ist auch Mercedes Qualität drin. Daher können Garantieansprüche nur dann geltend gemacht werden, wenn Sie immer auf Mercedes-Benz Original-Teile vertrauen. Mit Sicherheit ist uns Ihre Sicherheit nur das Beste wert!

Weil Sie und  
Ihr Mercedes **Beste**  
uns nur das wert sind!

# Genießen Sie das Leben. Wir sind für Ihren Mercedes da.

Mit den Sorglos-Paketen von Mercedes-Benz.

Das Beste oder nichts. Dieses Statement steht für den Anspruch von Mercedes-Benz, erstklassige und begehrte Fahrzeuge zu entwickeln und zu bauen. Selbstverständlich gilt derselbe Anspruch auch für den Mercedes-Benz Service. Hier sind wir Ihr zuverlässiger Partner – bei allen Anliegen und Aufgaben rund um Ihren Mercedes, von der Wartung über Dienstleistungen wie der Mobilitätsgarantie bis hin zu Teilen wie Räder oder Reifen.

Was genau diese Partnerschaftlichkeit für Sie persönlich bedeutet, beweisen die Mercedes-Benz Sorglos-Pakete. Sie wählen das für Sie attraktivste Angebot aus und erhalten etwas besonders Wertvolles dazu: ein Stück Sorgenfreiheit. Zugleich profitieren Sie von der hohen Service-Qualität, geben Ihr Fahrzeug in die Hände von hervorragend aus- und weitergebildeten Experten und stellen sicher, dass ausschließlich Mercedes-Benz Original-Teile zum Einsatz kommen.



## Leistungen

### Reparaturen

Reparatur oder Austausch von Teilen und Aggregaten, die keinem regelmäßigen Verschleiß unterliegen

### Verschleiß











Erneuerung von Verschleißteilen mit Mercedes-Benz Original-Teilen (Bremsbeläge u. -scheiben, Keilriemen und Wischer etc.)

### Wartung

Alle Wartungsarbeiten gemäß Mercedes-Benz Vorgabe inklusive Austausch von Teilen (Ölwechsel, Kombifilter etc.)

### Mobilo

Mobilität und schnelle Hilfe im Schadensfall durch unseren mobilen Service 24h

	 4-Jahres-Wertpaket-Erweiterung	 ServiceVertrag Compact	 ServiceVertrag Excellent
Reparaturen	It. Baugruppengarantie 	—	
Verschleiß	—	—	
Wartung	—		
Mobilo			

Gemäß den allgemeinen Bedingungen der 4-Jahres-Wertpaket-Erweiterung.

Gemäß den allgemeinen Bedingungen des Service-Vertrags Compact.

Gemäß den allgemeinen Bedingungen des Service-Vertrags Excellent.

# Mercedes-Benz Financial Services

## Wir bringen Ihre Wünsche ans Ziel.

Bedürfnisse sind heute so vielfältig wie die Sonderausstattung eines Mercedes-Benz. Das gilt auch für die Anforderungen an die Dienstleistungen rund um ein Fahrzeug. Mit einem umfassenden Sortiment werden wir den unterschiedlichsten Ansprüchen gerecht.

**Mercedes-Benz Financial Services** bietet

Ihnen in punkto Leasing, Versicherung sowie Service & Wartung alle Bausteine für ein sorgenfreies Fahren an.

Was immer Sie auch vorhaben – wir helfen Ihnen, Ihre Wünsche so unkompliziert und schnell wie möglich zu verwirklichen.

Die enge Kooperation mit den österreichischen

Mercedes-Benz Händlern garantiert Ihnen eine rasche Abwicklung und interessante Serviceleistungen. So bieten wir Ihnen alles rund um Ihr neues Fahrzeug aus einer Hand und stehen Ihnen gerne mit unserem Know-How zur Seite. Fragen Sie Ihren Verkaufsberater nach aktuellen Angeboten.

## Leasing.



**Nutzenleasing** – sorgenfrei fahren. Sie möchten nur für die Nutzung Ihres Fahrzeuges bezahlen und sich keine Gedanken um Verwertung oder Preisentwicklung machen? Bei dieser Leasinglösung zahlen Sie ausschließlich für die tatsächlich beanspruchte Kilometerleistung – den Nutzen. Ein garantierter Restwert wird bei Vertragsabschluss festgelegt. Gestalten Sie durch Variieren der Laufzeit und Festlegen von fixen oder variablen Monatsraten Ihren finanziellen Aufwand individuell.

**Restwertleasing** – klassisch geleast. Bei diesem Leasingmodell zahlen Sie nur die Wertminderung des Fahrzeuges während der Leasinglaufzeit. Am Ende der Laufzeit besteht die Möglichkeit das Fahrzeug zu erwerben, an den Händler zurückzugeben oder die Leasingfinanzierung zu verlängern. Gestalten Sie über den definierten Restwert Ihre monatlichen Kosten individuell und genießen Sie die Möglichkeit der Hinterlegung eines Depots, um sich so Ihre Liquidität zu erhalten.

## Versicherung.



**Haftpflichtversicherung.** Der Abschluss einer Kfz-Haftpflichtversicherung ist gesetzlich vorgeschrieben. Mit unserer Autoversicherung sind Sie mit einer Versicherungssumme von € 20 Mio. um ein Vielfaches besser abgesichert, als es das Gesetz vorschreibt. Weitere Vorteile sind z.B. die Euro-Lenkerhaftpflicht, ein Zweitwagenvorteil und der Verzicht auf den Unterjährigkeitszuschlag bei nicht jährlicher Zahlweise der Versicherungsprämie.

# Mercedes-Benz Bank

Der schnellste Weg zum Stern.

Fühlen Sie sich optimal geschützt und minimieren Sie Ihr Risiko mit einer Versicherung über **Mercedes-Benz Financial Services**. Wählen Sie aus einer breiten Produktpalette die passende Versicherungsleistung aus. Gemeinsam mit unserem Partner der DONAU Versicherung AG schnüren wir für Sie das perfekte Paket.

## **Mercedes-Benz Bank.**

Mit den Kreditvarianten der **Mercedes-Benz Bank** können Sie flexibel und schnell Ihr Wunschfahrzeug Ihr Eigen nennen.

Unsere Kreditmodelle bieten Ihnen dabei vielfältige Optionen, die sich Ihren individuellen

Finanzen anpassen. Aber welches Angebot ist das richtige für Sie?

Wer ein Fahrzeug sein Eigen nennen möchte und sich dabei finanziellen Spielraum erhalten will, entscheidet sich für einen Kredit. Mit der letzten Rate geht das Fahrzeug dann in den Besitz über.

Kredit.



### **Vollkaskoversicherung.**

Mit der Vollkaskoversicherung werden Schäden am eigenen Fahrzeug ersetzt. Unsere Produktpalette umfasst individuelle Lösungen mit unterschiedlichen Deckungsvarianten und Selbstbehalten, die bis zu einer Halbierung des Selbstbehaltes bei einer Reparatur in der Mercedes-Benz Vertragswerkstätte reichen. Die inkludierte GAP-Deckung (Leasingklausel) für Leasingfahrzeuge sichert Sie perfekt ab. Optional für mehr Sicherheit: Kaufpreisschutz und Mobilitätsversicherung (Bereitstellung eines Ersatzfahrzeuges während Reparaturen).

### **Standard-Kredit.**

Die Höhe der Raten richtet sich nach dem Preis des Fahrzeuges, der geleisteten Anzahlung, der Länge der Vertragslaufzeit und selbstverständlich nach Ihren persönlichen Bedürfnissen.

Auf Wunsch können wir auch Drittel- oder 50/50 Finanzierung anbieten, d.h. Sie bezahlen die Raten zu einem festgelegten Zeitpunkt.

### **Restwert-Kredit.**

Der Restwert Kredit ermöglicht es Ihnen, die Monatsraten besonders niedrig zu halten, denn der Restwert wird erst am Vertragsende fällig. Somit können Sie alle Vorteile eines Leasing und Kredits nutzen. Sie sind sofort Eigentümer des Fahrzeuges, können jedoch die Monatsraten so günstig wie bei einem Leasing wählen. Am Ende der flexiblen Laufzeit decken Sie dann den Kredit mit einer entsprechend höheren letzten Zahlung ab.

# Mercedes me connect.

**Mercedes me connect ermöglicht es Ihnen, sich überall und jederzeit mit Ihrem Mercedes zu verbinden.**

## **Mercedes-Benz Notruf**

(Verfügbar während der gesamten Lebensdauer des Fahrzeugs.)

Das automatisch oder manuell ausgelöste Mercedes-Benz Notrufsystem kann die Zeitspanne zwischen Unfallzeitpunkt und dem Eintreffen der Rettungskräfte entscheidend verkürzen.

## **Basisdienste**

(Verfügbar während der gesamten Lebensdauer des Fahrzeugs.)

Wartungsmanagement, Unfallmanagement, Pannenmanagement, Telediagnose, Fahrzeugferndiagnose.



## **Remote Online Dienste**

(Nur mit Audio 20/3 Jahre kostenfrei, danach verlängerbar über Mercedes me Portal.)

Geografische Fahrzeugüberwachung, Fahrzeugortung und -standort, Türferschließung und -entriegelung, Fernabfrage Fahrzeugstatus, Programmierung Standheizung – falls eingebaut.



## **Fahrzeug-Setup**

(Bestandteil von COMAND Online.)

Fernabfrage Fahrzeugstatus (Kilometerstand, Reifendruck, Tankfüllung etc.), Türferschließung und -entriegelung, Programmierung der Standheizung (228) – falls eingebaut – über das Smartphone oder den PC.

In Verbindung mit COMAND Online voraussichtlich ab dem 3. Quartal 2016 im Mercedes me Portal zubuchbar



## **Fahrzeug-Monitoring (mit COMAND Online): voraussichtlich ab 3. Quartal 2016 im Mercedes me Portal zubuchbar**

Fahrzeugstandort anzeigen; Fahrzeugortung ermittelt die Position des Fahrzeugs über das Internet; geografische Fahrzeugüberwachung überprüft, ob das Fahrzeug einen vorher definierten Bereich verlässt bzw. in diesen einfährt.

# Notizen

A series of horizontal lines for taking notes.

**Speicherung technischer Daten im Fahrzeug:** Elektronische Fahrzeugkomponenten (z.B. Airbag-Steuergerät, Motorsteuergerät, etc.) enthalten Datenspeicher für technische Fahrzeugdaten, wie z. B. Meldungen im Falle von Funktionsstörungen, Geschwindigkeit des Fahrzeuges, Bremsstärke oder Funktionsweise von Rückhalte- und Fahrerassistenz-Systemen im Falle eines Unfallereignisses (Audio- und Videodaten werden nicht gespeichert). Die Daten werden flüchtig, punktuell als Momentaufnahme z. B. im Falle einer Störungsmeldung, über einen sehr kurzen Aufzeichnungszeitraum (maximal wenige Sekunden) z. B. im Falle eines Unfalls oder in zusammengefasster Form z.B. zur Bewertung der Bauteilbeanspruchung gespeichert. Die gespeicherten Daten können über Schnittstellen im Fahrzeug ausgelesen, von geschulten Technikern zur Diagnose und Behebung etwaiger Funktionsstörungen oder vom Hersteller zur Analyse und zur weiteren Verbesserung von Fahrzeugfunktionen verarbeitet und genutzt werden. Auf Wunsch des Kunden können Daten auch als Basis für weitere optionale Dienstleistungen dienen. Eine Übertragung der Daten aus dem Fahrzeug heraus an den Hersteller bzw. Dritte erfolgt grundsätzlich nur aufgrund gesetzlicher Erlaubnis (z.B. Fahrzeugnotruf e-Call), oder aufgrund vertraglichen Einverständnisses mit dem Kunden unter Berücksichtigung des Datenschutzes. Weitere Informationen zu gespeicherten Daten im Fahrzeug befinden sich in der Betriebsanleitung des Fahrzeugs. Diese finden Sie gedruckt und interaktiv im Fahrzeug oder online unter [www.mercedes-benz.de/betriebsanleitung](http://www.mercedes-benz.de/betriebsanleitung).



Mercedes-Benz Österreich GmbH  
[www.mercedes-benz.at](http://www.mercedes-benz.at)



[www.facebook.com/MercedesBenz.Austria](https://www.facebook.com/MercedesBenz.Austria)



[www.twitter.com/MercedesBenz\\_AT](https://www.twitter.com/MercedesBenz_AT)